

de	Montageanleitung
en	Installation instructions
cs	Montážní návod
da	Monteringsvejledning
el	Οδηγίες εγκατάστασης
es	Instrucciones de montaje

et	Paigaldusjuhend
fi	Asennusohje
fr	Notice de montage
hr	Upute za montažu
it	Istruzioni per il montaggio
kk	Орнату туралы нұсқаулар
lt	Montavimo instrukcija
lv	Montāžas instrukcija
nl	Installatievoorschrift
no	Monteringsveiledning
pl	Instrukcja montażu
pt	Instruções de montagem
ru	Инструкция по монтажу
sk	Montážny návod
sl	Navodila za montažo
sr	Uputstvo o postavljanju
sv	Monteringsanvisning
tr	Montaj kılavuzu
uk	Інструкція з монтажу

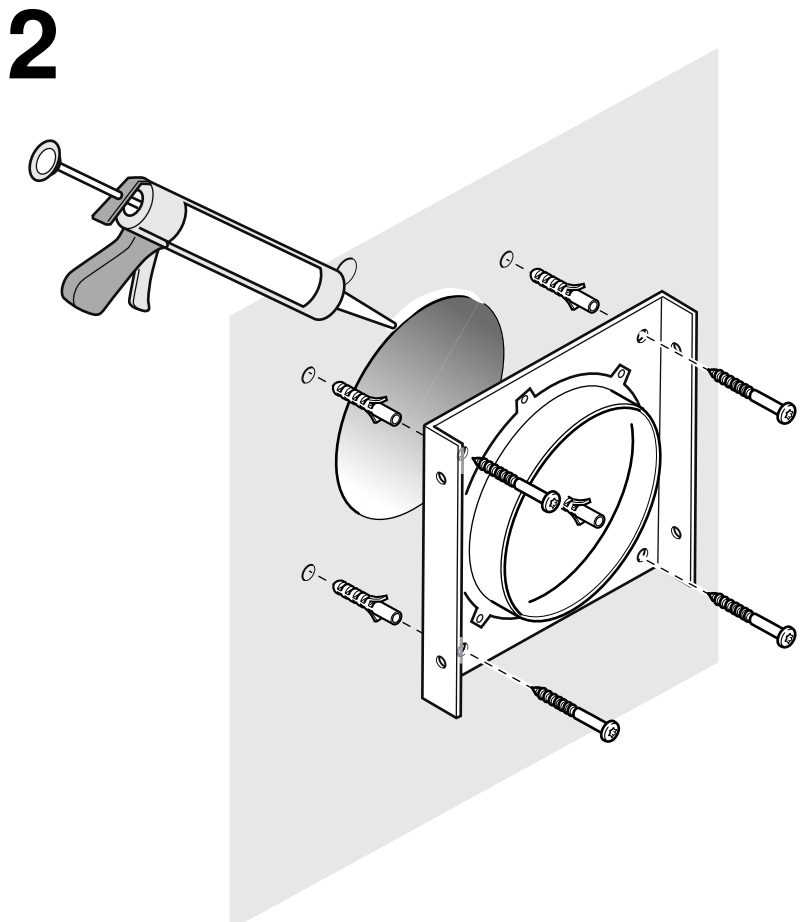

3

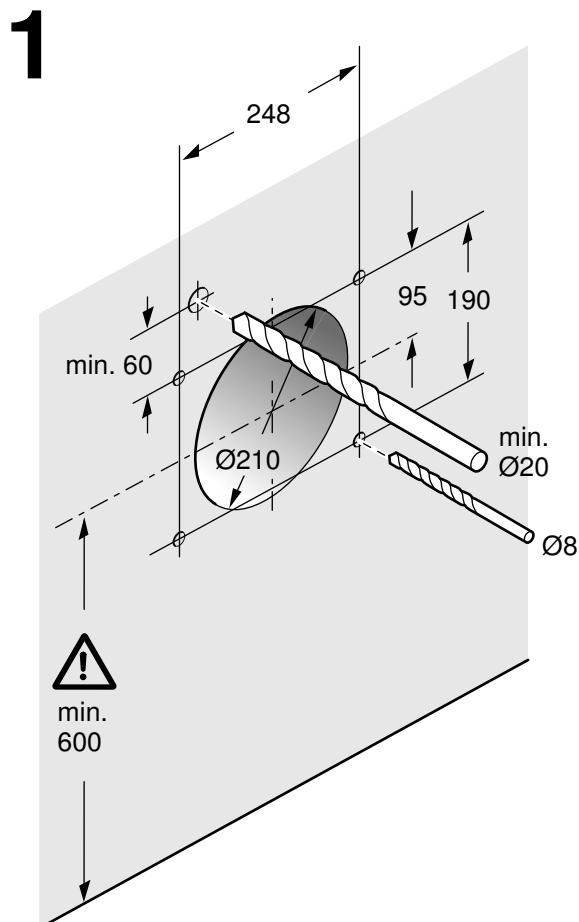
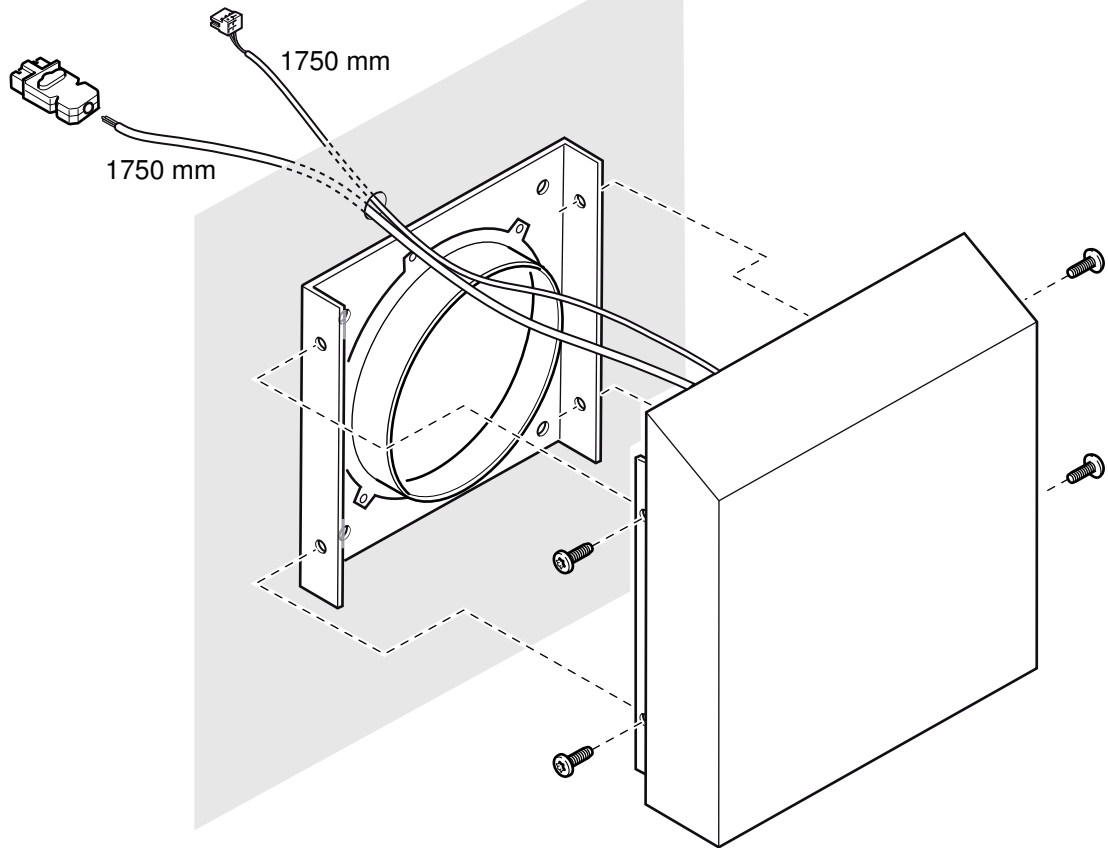

4

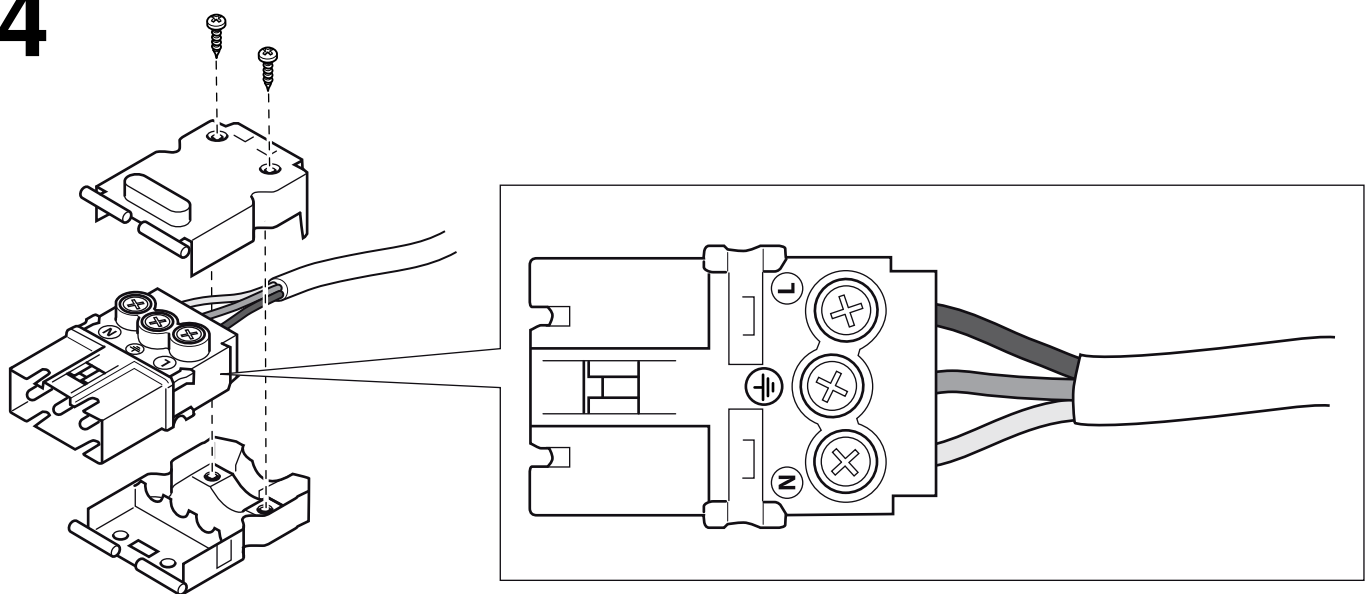

5

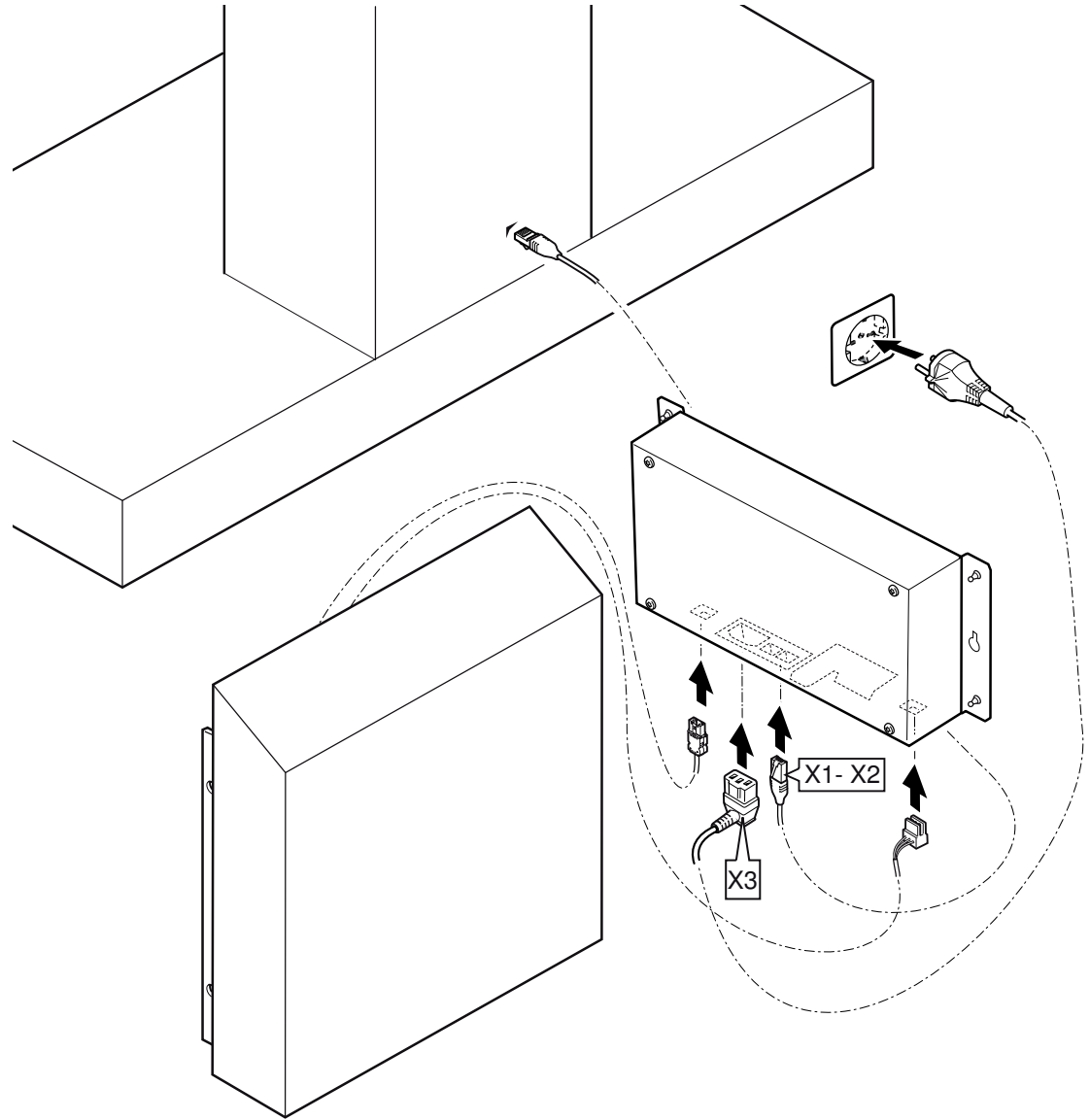

6

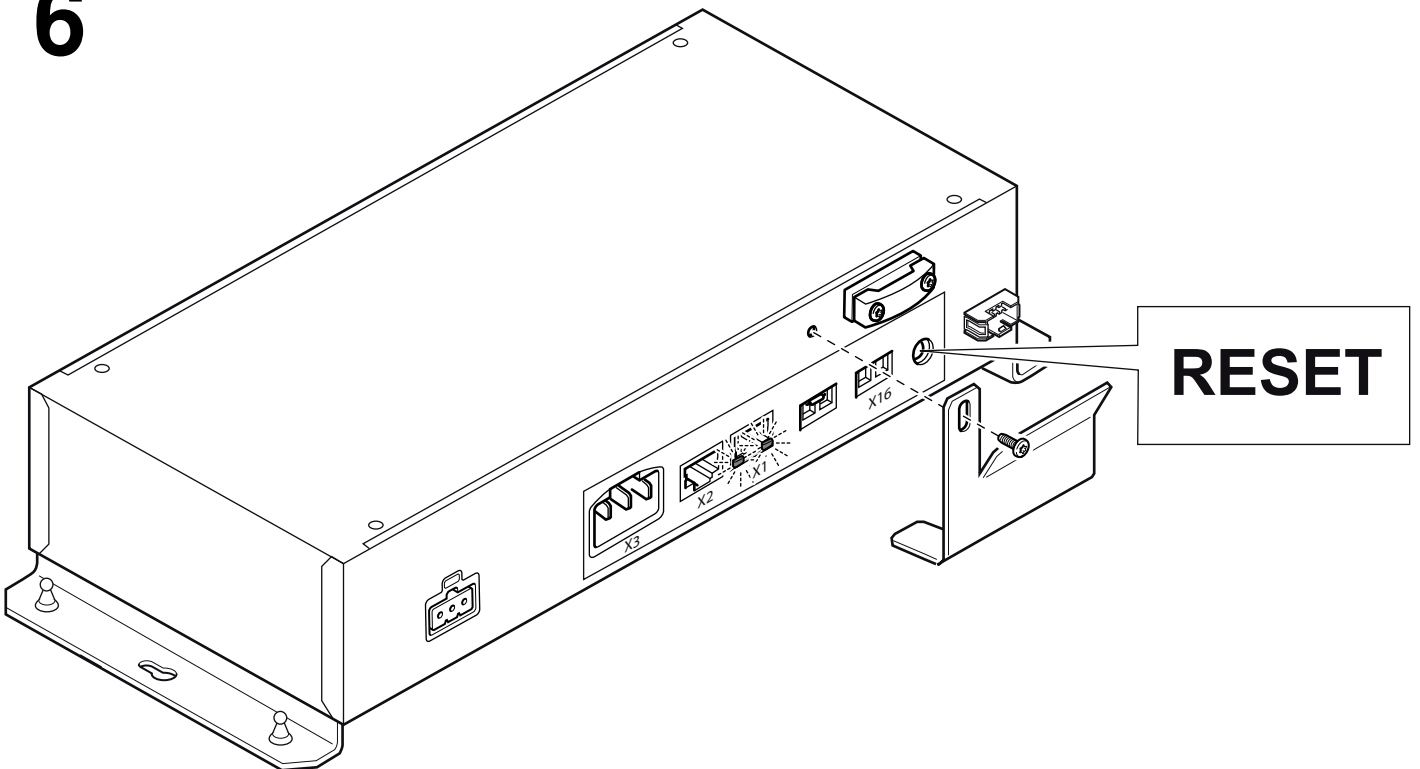

⚠ Wichtige Sicherheitshinweise

Diese Anleitung sorgfältig lesen. Nur dann können Sie Ihr Gerät sicher und richtig bedienen. Die Gebrauchs- und Montageanleitung für einen späteren Gebrauch oder für Nachbesitzer aufbewahren.

Nur bei fachgerechtem Einbau entsprechend der Montageanleitung ist die Sicherheit beim Gebrauch gewährleistet. Der Installateur ist für das einwandfreie Funktionieren am Aufstellungsort verantwortlich.

Für die Installation müssen die aktuell gültigen Bauvorschriften und die Vorschriften der örtlichen Strom- und Gasversorger beachtet werden.

Lebensgefahr!

Zurückgesaugte Verbrennungsgase können zu Vergiftungen führen.

Immer für ausreichend Zuluft sorgen, wenn das Gerät im Abluftbetrieb gleichzeitig mit einer raumluftabhängigen Feuerstätte verwendet wird.

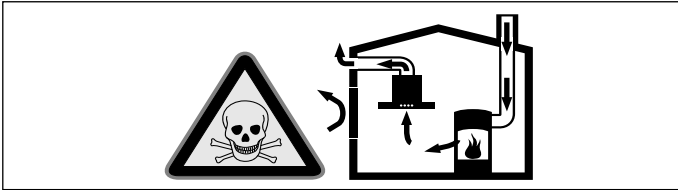

Raumluftabhängige Feuerstätten (z.B. gas-, öl-, holz- oder kohlebetriebene Heizgeräte, Durchlauferhitzer, Warmwasserbereiter) beziehen Verbrennungsluft aus dem Aufstellraum und führen die Abgase durch eine Abgasanlage (z.B. Kamin) ins Freie.

In Verbindung mit einer eingeschalteten Dunstabzugshaube wird der Küche und den benachbarten Räumen Raumlufte entzogen - ohne ausreichende Zuluft entsteht ein Unterdruck. Giftige Gase aus dem Kamin oder Abzugsschacht werden in die Wohnräume zurückgesaugt.

- Es muss daher immer für ausreichende Zuluft gesorgt werden.
- Ein Zuluft-/Abluftmauerkasten allein stellt die Einhaltung des Grenzwertes nicht sicher.

Ein gefahrloser Betrieb ist nur dann möglich, wenn der Unterdruck im Aufstellraum der Feuerstätte 4 Pa (0,04 mbar) nicht überschreitet. Dies kann erreicht werden, wenn durch nicht verschließbare Öffnungen, z.B. in Türen, Fenstern, in Verbindung mit einem Zuluft- / Abluftmauerkasten oder durch andere technische Maßnahmen, die zur Verbrennung benötigte Luft nachströmen kann.

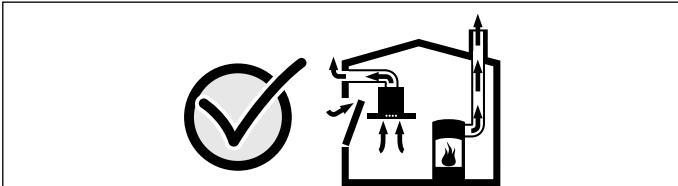

Ziehen Sie in jedem Fall den Rat des zuständigen Schornsteinfegermeisters hinzu, der den gesamten Lüftungsverbund des Hauses beurteilen kann und Ihnen die passende Maßnahme zur Belüftung vorschlägt.

Wird die Dunstabzugshaube ausschließlich im Umluftbetrieb eingesetzt, ist der Betrieb ohne Einschränkung möglich.

Verletzungsgefahr!

Bauteile innerhalb des Gerätes können scharfkantig sein. Schutzhandschuhe tragen.

Stromschlaggefahr!

Bauteile innerhalb des Gerätes können scharfkantig sein. Das Anschlusskabel kann beschädigt werden. Anschlusskabel während der Installation nicht knicken oder einklemmen.

Stromschlaggefahr!

Eindringende Feuchtigkeit kann einen Stromschlag verursachen. Sicherstellen, dass die Steckverbindungen der Elektrokabel sich innerhalb des Gebäudes befinden.

Stromschlaggefahr!

Eindringende Feuchtigkeit kann einen Stromschlag verursachen. Sicherstellen, dass das Montageblech mit geeignetem Material zur Außenwand abgedichtet ist.

Erstickungsgefahr!

Verpackungsmaterial ist für Kinder gefährlich. Kinder nie mit Verpackungsmaterial spielen lassen.

Allgemeine Hinweise

Abluftleitung

Hinweis: Für Beanstandungen, die auf die Rohrstrecke zurückzuführen sind, übernimmt der Hersteller des Gerätes keine Gewährleistung.

- Das Gerät erreicht seine optimale Leistung durch ein kurzes, geradliniges Abluftrohr und einen möglichst großen Rohrdurchmesser.
- Durch lange raue Abluftrohre, viele Rohrbögen oder Rohrdurchmesser, die kleiner als 150 mm sind, wird die optimale Absaugleistung nicht erreicht und das Lüftergeräusch wird lauter.
- Die Rohre oder Schläuche zum Verlegen der Abluftleitung müssen aus nicht brennbarem Material sein.

Rundrohre

Es wird ein Innendurchmesser von 150 mm empfohlen, jedoch mindestens 120 mm.

Flachkanäle

Der Innenquerschnitt muss dem Durchmesser der Rundrohre entsprechen.

Ø 150 mm ca. 177 cm²

Ø 120 mm ca. 113 cm²

- Flachkanäle sollten keine scharfen Umlenkungen haben.
- Bei abweichenden Rohrdurchmessern Dichtstreifen einsetzen.

Elektrischer Anschluss

⚠ Stromschlaggefahr!

Bauteile innerhalb des Gerätes können scharfkantig sein. Das Anschlusskabel kann beschädigt werden. Anschlusskabel während der Installation nicht knicken oder einklemmen.

Die erforderlichen Anschlussdaten stehen auf dem Typenschild am Gerät.

Dieses Gerät entspricht den EG-Funkentstörbestimmungen.

Dieses Gerät darf nur an eine vorschriftsmäßig installierte Schutzkontaktsteckdose angeschlossen werden.

Die Schutzkontaktsteckdose in unmittelbarer Nähe zum Gerät anbringen.

- Die Schutzkontaktsteckdose sollte über einen eigenen Stromkreis angeschlossen sein.
- Ist die Schutzkontaktsteckdose nach der Installation des Gerätes nicht mehr zugänglich, muss in der Installation ein allpoliger Trennschalter (z.B. Leitungsschutzschalter, Sicherungen und Schütze) mit mind. 3 mm Kontaktöffnung vorhanden sein.

Montage vorbereiten

Achtung!

Stellen Sie sicher, dass sich im Bereich der Bohrungen keine Stromleitungen, Gas- oder Wasserrohre befinden.

Wand überprüfen

- Die Wand muss eben, senkrecht und ausreichend tragfähig sein.
- Die Tiefe der Bohrlöcher muss der Länge der Schrauben entsprechen. Die Dübel müssen einen festen Halt haben.
- Für Konstruktionen wie z.B. Rigips, Porenbeton, Poroton-Mauerziegel müssen entsprechende Befestigungsmittel verwendet werden.
- Das max. Gewicht des Gerätes beträgt **7 kg**.
- Nur Fachpersonal darf den erforderlichen Wanddurchbruch herstellen. Die Gebäudestatik muss garantiert bleiben.
- Beschädigungsgefahr durch Kondensat-Rücklauf. Mauerdurchführung nach außen leicht abfallend installieren (1° Gefälle).

Abluftanschluss

- Anschlussstutzen Ø 200 mm, beiliegend
- **AD 702 042:** Rohrübergangsstück von Ø 200 mm auf Ø 150/125 mm. Anpassen an Ø 150 oder 125 mm durch Absägen der nicht benötigten Durchmesser. (Sonderzubehör, bitte separat bestellen)
- **AD 702 052:** Teleskop-Wanddurchführung Ø 200 mm mit integrierter Rückstauklappe (Sonderzubehör, bitte separat bestellen)
- **AD 854 047:** Luftsammler für 2 Flachkanäle (Sonderzubehör, bitte separat bestellen)
- **AD 704 047:** Luftsammler für 2 Rundrohre Ø 150 mm (Sonderzubehör, bitte separat bestellen)
- **AD 704 048:** Luftsammler für 2 Rundrohre Ø 150 mm (Sonderzubehör, bitte separat bestellen)

Gerät an der Außenwand montieren

Achtung!

Stellen Sie sicher, dass sich im Bereich der Bohrungen keine Stromleitungen, Gas- oder Wasserrohre befinden.

1. Mauerdurchbruch mit einem Durchmesser von mindestens 210 mm herstellen.
2. Teleskop-Wanddurchführung **AD 702 042** (Sonderzubehör, bitte separat bestellen) im Mauerdurchbruch einsetzen und mit Bauschäum oder Montagekleber fixieren und abdichten.
Hinweis: Wanddurchführung 1° nach außen abfallend einbauen wegen Kondensat-Abfluss.
3. Befestigungslöcher 8 mm und die Kabeldurchführung mit einem Durchmesser von mindestens 20 mm in die Außenwand bohren. (**Bild 1**)
4. Dübel wandbündig eindrücken.
5. Montageblech geeignet gegen die Außenwand abdichten und festschrauben. (**Bild 2**)
6. Netzkabel und Steuerkabel durch die Wand führen. (**Bild 3**)
7. Gebläsebaustein an das Montageblech schrauben.
8. Abluftrohr innen an Wanddurchführung befestigen. Wird ein Aluminiumrohr verwendet, den Anschlussbereich vorher glätten

Hinweis: In Kombination mit Gasgeräten Aluminiumrohre und keine Kunststoffkanäle verwenden. Aufgrund der höheren Ablufttemperatur können sich Kunststoffkanäle verformen.

9. Steuereinheit innen an der Wand festschrauben.

Gerät anschließen

1. Stecker an Netzkabel montieren. Blauen Draht im Anschluss N, braunen Draht im Anschluss L und grün/gelben Draht im mittleren Anschluss befestigen. Steckerteile montieren. Zwei Schrauben für die Zugentlastung festschrauben. (**Bild 4**)
2. Netzkabel und Steuerkabel vom Gebläsebaustein an der Steuereinheit fest einstecken. (**Bild 5**)
3. Netzkabel von der Steuereinheit zur Dunstabzugshaube fest einstecken. Die Stecker müssen einrasten.
Hinweis: Die Anschlussbuchsen X1 und X2 sind identisch.
4. Steuereinheit an das Netz anschließen und Funktion prüfen. Falls das Gerät nicht funktioniert: Den korrekten Sitz der Verbindungskabel prüfen!

Zusätzlicher Schaltausgang

Arbeiten am zusätzlichen Schaltausgang dürfen nur von einer qualifizierten Elektro-Fachkraft unter Berücksichtigung der landesspezifischen Bestimmungen und Normen ausgeführt werden.

Das Gerät besitzt einen zusätzlichen Schaltausgang X16 (potentiellfreier Kontakt) zum Anschluss weiterer Geräte wie zum Beispiel einer bauseits vorhandenen Lüftungsanlage. Der Kontakt wird geschlossen, wenn das Gebläse eingeschaltet ist und geöffnet, wenn das Gebläse ausgeschaltet ist.

Der Schaltausgang befindet sich unter einer Abdeckung. Schaltleistung maximal 30 V/1 A (AC/DC). Das Signal welches an den Kontakt angeschlossen wird muss der Schutzklasse 3 entsprechen.

Anschluss für Fensterkontaktschalter AA 400 510

Arbeiten am Anschluss für den Fensterkontaktschalter dürfen nur von einer qualifizierten Elektro-Fachkraft unter Berücksichtigung der landesspezifischen Bestimmungen und Normen ausgeführt werden.

Das Gerät besitzt einen Anschluss X17 für einen Fensterkontaktschalter. Der Fensterkontaktschalter ist für Einbau- oder Aufbaumontage geeignet. Sie erhalten den Fensterkontaktschalter AA 400 510 separat als Zubehör. Beachten Sie die Hinweise zur Montage, die dem Fensterkontaktschalter beiliegen.

Bei angeschlossenem Fensterkontaktschalter funktioniert die Lüftung der Dunstabzugshaube nur bei geöffnetem Fenster. Die Beleuchtung funktioniert auch bei geschlossenem Fenster.

Wenn Sie die Lüftung bei geschlossenem Fenster einschalten, blinkt die Taste der gewählten Lüfterstufe und die Lüftung bleibt ausgeschaltet.

Wenn Sie bei eingeschalteter Lüftung das Fenster schließen, schaltet das Gerät innerhalb 5 Sekunden die Lüftung aus. Die Taste der gewählten Lüfterstufe blinkt.

Der gesamte Lüftungsverbund in Verbindung mit einem Fensterkontaktschalter muss durch einen Schornsteinfegermeister beurteilt werden.

Vernetzter Betrieb (Bild 6)

Mehrere Geräte können vernetzt werden. Licht- und Gebläse aller Geräte werden synchron betrieben.

Geräte über die Anschlussbuchsen X1 und X2 (gleichwertig) seriell verbinden. Die Reihenfolge der Vernetzung hat keinen Einfluss. Falls die beiliegenden Netzkabel zu kurz sind, ein handelsübliches Netzkabel (mind. Cat5, abgeschirmt) verwenden.

Maximale Teilnehmer: 20 Geräte. Gesamtlänge aller Netzkabel: 40 m. Die Funktion der Anlage muss von einer qualifizierten Fachkraft bei der Erstinstallation geprüft werden.

Ausfall eines Teilnehmers (Spannungsunterbrechung, Trennung des Netzkabels) führt zum Blockieren der Gebläsefunktion des gesamten Systems. Alle Tasten am Gerät blinken.

Bei einer Veränderung der Konfiguration muss die Anlage neu initialisiert werden:

1. Abdeckblech abschrauben.
2. Reset-Taste so lange drücken bis beide LED permanent leuchten (ca. 5 Sekunden). Dann Taste innerhalb 5 Sekunden loslassen.
3. Abdeckblech anschrauben.
4. Funktion der Anlage nach dem Initialisieren von einer qualifizierten Fachkraft prüfen lassen.

Gerät demontieren

1. Gerät stromlos machen.
2. Abluftleitungen lösen.
3. Kabelverbindungen lösen.
4. Verschraubungen für die Befestigung des Geräts lösen.
5. Gerät abnehmen.

en

! Important safety information

Read these instructions carefully. Only then will you be able to operate your appliance safely and correctly. Retain the instruction manual and installation instructions for future use or for subsequent owners.

The appliance can only be used safely if it is correctly installed according to the safety instructions. The installer is responsible for ensuring that the appliance works perfectly at its installation location.

For the installation, observe the currently valid building regulations and the regulations of the local electricity and gas suppliers.

Danger of death!

Risk of poisoning from flue gases that are drawn back in.

Always ensure adequate fresh air in the room if the appliance is being operated in exhaust air mode at the same time as room air-dependent heat-producing appliance is being operated.

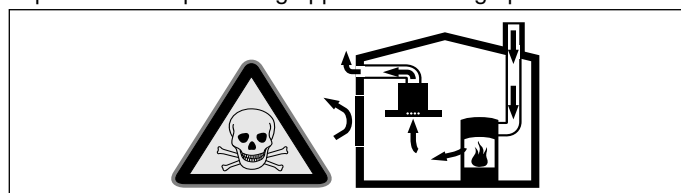

Room air-dependent heat-producing appliances (e.g. gas, oil, wood or coal-operated heaters, continuous flow heaters or water heaters) obtain combustion air from the room in which they are installed and discharge the exhaust gases into the open air through an exhaust gas system (e.g. a chimney).

In combination with an activated vapour extractor hood, room air is extracted from the kitchen and neighbouring rooms - a partial vacuum is produced if not enough fresh air is supplied. Toxic gases from the chimney or the extraction shaft are sucked back into the living space.

- Adequate incoming air must therefore always be ensured.
- An incoming/exhaust air wall box alone will not ensure compliance with the limit.

Safe operation is possible only when the partial vacuum in the place where the heat-producing appliance is installed does not exceed 4 Pa (0.04 mbar). This can be achieved when the air needed for combustion is able to enter through openings that cannot be sealed, for example in doors, windows, incoming/exhaust air wall boxes or by other technical means.

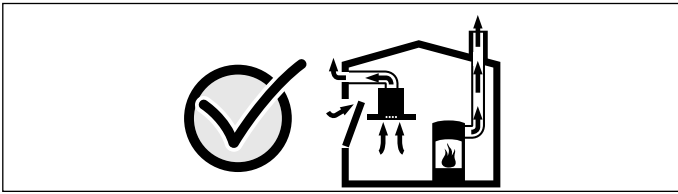

In any case, consult your responsible Master Chimney Sweep. He is able to assess the house's entire ventilation setup and will suggest the suitable ventilation measures to you.

Unrestricted operation is possible if the vapour extractor hood is operated exclusively in the circulating-air mode.

Risk of injury!

Components inside the appliance may have sharp edges. Wear protective gloves.

Risk of electric shock!

Components inside the appliance may have sharp edges. These may damage the connecting cable. Do not kink or pinch the connecting cable during installation.

Risk of electric shock!

Penetrating moisture may cause electric shock. Ensure that the plug connections for the electric cable are located within the building.

Risk of electric shock!

Penetrating moisture may cause electric shock. Ensure that the mounting plate is sealed onto the outside wall using suitable material.

Danger of suffocation!

Packaging material is dangerous to children. Never allow children to play with packaging material.

General information

Exhaust duct

Note: The device manufacturer does not assume any warranty for complaints attributable to the pipe section.

- The device achieves its optimum performance by means of a short, straight exhaust air pipe and as large a pipe diameter as possible.
- As a result of long rough exhaust air pipes, many pipe bends or pipe diameters that are smaller than 150 mm, the optimum extraction performance is not achieved and fan noise is increased.
- The pipes or hoses for laying the exhaust air line must consist of non-combustible material.

Round pipes

An inner diameter of 150 mm, but at least 120 mm, is recommended.

Flat ducts

The inner cross-section must correspond to the diameter of the round pipes.

dia. 150 mm ca. 177 cm²

dia. 120 mm ca. 113 cm²

- Flat ducts should not have any sharp deflections.
- Use sealing strips for deviating pipe diameters.

Electrical connection

⚠ Risk of electric shock!

Components inside the appliance may have sharp edges. These may damage the connecting cable. Do not kink or pinch the connecting cable during installation.

The required connection information is on the appliance's identification plate.

This appliance complies with the EC interference suppression regulations.

This appliance may be connected to a correctly installed earthed socket only.

Fit the earthed socket in close proximity to the appliance.

- The earthed socket should be connected via its own circuit.
- If the earthed socket is no longer accessible after installing the appliance, an all-pole isolating switch (e.g. circuit breaker, fuses and contactors) with at least a 3-mm contact gap must be included in the installation.

Installation preparation

Caution!

Ensure that there are no electric wires, gas or water pipes in the area where holes are to be made.

Checking the wall

- The wall must be level, vertical and adequately load-bearing.
- The depth of the boreholes must be the same length as the screws. The wall plugs must have a secure grip.
- Suitable fasteners must be used for other structures, such as plasterboard, porous concrete, and porous bricks.
- The max. weight of the appliance is **7 kg**.
- Only specialist personnel must create the required wall breakthrough. The building support structure must remain in place.
- Risk of damage caused by returning condensate. Install the wall breakthrough with a slight outward gradient (1° downward slope).

Exhaust connection

- Connection piece, 200 mm diameter, enclosed
- **AD 702 042:** Pipe adapter for connecting pipes from dia. 200 mm to dia. 150/125 mm. To adapt to a diameter of 150 or 125 mm, saw off the diameter that is not required. (Optional accessory, please order separately)
- **AD 702 052:** Telescopic wall outlet, dia. 200 mm, with integrated back-flow flap (Optional accessory, please order separately)
- **AD 854 047:** Air collector for two flat ducts (Optional accessory, please order separately)
- **AD 704 047:** Air collector for two round pipes, dia. 150 mm (Optional accessory, please order separately)
- **AD 704 048:** Air collector for two round pipes, 150 mm diameter (Optional accessory, please order separately)

Fitting the appliance on the outside wall

Caution!

Ensure that there are no electric wires, gas or water pipes in the area where holes are to be made.

1. Create the wall breakthrough with a diameter of at least 210 mm.
2. Insert the telescopic wall outlet **AD 702 042** (optional accessory, please order separately) into the wall breakthrough and secure and seal using construction foam or construction adhesive.

Note: Install the wall outlet with an outward gradient of 1° to allow for condensate drainage.

3. Drill 8 mm mounting holes and the cable passage with a diameter of at least 20 mm into the outside wall. (**Fig. 1**)
 4. Press in the wall plugs flush with the wall.
 5. Seal the mounting plate appropriately against the outside wall and tighten it. (**Fig. 2**)
 6. Guide the mains cable and the control cable through the wall. (**Fig. 3**)
 7. Screw the fan module onto the mounting plate.
 8. Secure the exhaust air pipe into the wall outlet. If an aluminium pipe is used, smooth the connection area beforehand
- Note:** When combined with gas-fired appliances, use aluminium pipes. Do not use any plastic pipes. Due to the higher extracted air temperature, plastic pipes may become deformed.
9. Screw the inner control unit to the wall.

Connecting the appliance to the power supply

1. Fit the plug onto the mains cable. Secure the blue wire in connection N, the brown wire in connection L and the green/yellow wire in the central connection. Fit the connector parts. Tighten two screws for the strain relief. (**Fig. 4**)
 2. Firmly insert the mains cable and control cable from the fan module into the control unit. (**Fig. 5**)
 3. Firmly insert the network cable from the control unit to the extractor hood. The plug must snap into place.
- Note:** The connection sockets X1 and X2 are identical.
4. Connect the control unit to the mains and check that it works correctly. If the appliance does not work: Check that the connection cable is positioned correctly.

Additional switching output

Work must only be carried out on the additional switching output by a qualified electrician in accordance with the country-specific requirements and standards.

The appliance has an additional switching output X16 (potential-free contact) that can be used to connect other appliances, such as a ventilation system that is available at the installation site. The contact is closed when the fan is switched on, and is opened when the fan is switched off.

The switching output is located under a cover. Maximum switching power 30 V/1 A (AC/DC). The signal that is connected to the contact must correspond to protection class 3.

Connection for window contact switch AA 400 510

Work on the connection for the window contact switch must only be carried out by a qualified electrician in accordance with the requirements and standards of the country in which the appliance is being used.

The appliance has an X17 connection for a window contact switch. The window contact switch can be flush mounted or surface mounted. The window contact switch AA 400 510 is provided as a separate accessory. Please follow the installation instructions provided with the window contact switch.

If a window contact switch is connected, the extractor hood's ventilation system will only work with the window open. The lighting will work even if the window is closed.

If you switch on the ventilation system with the window closed, the button for the ventilation setting you have selected will flash and the ventilation system will not switch on.

If you close the window while the ventilation system is on, the appliance will switch the ventilation system off within 5 seconds. The button for the ventilation setting you have selected will flash.

The entire ventilation network and window contact switch must be assessed by a master chimney sweep.

Networked operation (Fig. 6)

Several appliances can be networked together. The light and fan on each of the appliances are operated synchronously.

Connect the appliances in series via the connector sockets X1 and X2 (equal value). The sequence of the networking does not have any effect. If the enclosed network cables are too short, use a commercially available network cable (min. Cat. 5, shielded).

Maximum number of networked appliances: 20. Total length of all of the network cables: 40 m. During the initial installation, a qualified electrician must check that the system functions correctly. If one of the networked appliances fails (power interruption, network cable disconnected), this leads to the fan function being blocked for the entire system. All of the buttons on the appliance flash.

When changing the configuration, the system must be re-initialised:

1. Unscrew the cover plate.
2. Press and hold the reset button until both LEDs light up continuously (approx. 5 seconds). Then release the button within 5 seconds.
3. Screw in the cover plate.
4. After initialisation, have a qualified electrician check that the system functions correctly.

Removing the appliance

1. Disconnect the appliance from the power supply.
2. Disconnect the exhaust air lines.
3. Undo the cable connections.
4. Undo the screw connections for securing the appliance.
5. Remove the appliance.

CS

⚠ Důležitá bezpečnostní upozornění

Pečlivě si přečtěte tento návod. Jedině tak můžete svůj spotřebič správně a bezpečně používat. Návod k použití a návod k montáži uschovejte pro pozdější použití nebo pro dalšího majitele.

Bezpečné používání je zaručeno pouze při odborné vestavbě podle návodu k montáži. Technik provádějící instalaci odpovídá za bezvadné fungování na místě instalace.

Při instalaci se musí dodržovat aktuálně platné stavební předpisy a předpisy místních dodavatelů elektrické energie a plynu.

Ohrožení života!

Zpět nasávané spaliny mohou způsobit otravu.

Pokud spotřebič používáte v provozu na odvětrání současně s uzavřenými spotřebiči paliv, zajistěte vždy dostatečný přívod čistého vzduchu.

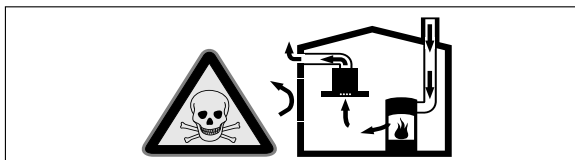

Uzavřené spotřebiče paliv (např. tepelné spotřebiče na plyn, olej, dřevo nebo uhlí, průtokové ohřívače, bojler) odebírají spalovací vzduch z místnosti, ve které jsou nainstalované, a spaliny odvádějí zařízením pro odvod spalin (např. komínem) ven.

Ve spojení se zapnutým odsavačem par se z kuchyně a sousedních místností odebírají vzduch - bez dostatečného přívodu vzduchu vzniká podtlak. Tím dojde ke zpětnému nasátí jedovatých plynů z komína nebo odtahové šachty do obytných místností.

- Proto je vždy nutné zajistit dostatečný přívod vzduchu.
- Samotná odtahová šachta nezajistí dodržování hraniční hodnoty.

Bezpečný provoz je možný pouze tehdy, když podtlak v místnosti instalace spotřebiče paliv nepřekročí 4 Pa (0,04 mbar). Toho lze dosáhnout, pokud může do místnosti proudit vzduch, potřebný pro spalování, neuzavíratelnými otvory, např. ve dveřích, oknech, v kombinaci s odtahovou šachtou nebo jinými technickými opatřeními.

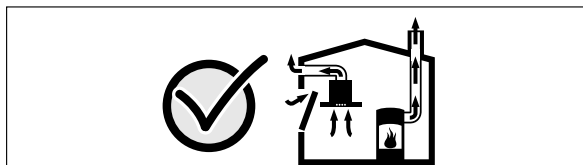

V každém případě se poraďte s kominickým mistrem, který může posoudit celkový systém větrání domu a navrhne vám vhodné opatření pro větrání.

Pokud se odsavač par používá výhradně v cirkulačním provozu, je provoz možný bez omezení.

Nebezpečí úrazu!

Součásti uvnitř spotřebiče mohou mít ostré hrany. Noste ochranné rukavice.

Nebezpečí úrazu elektrickým proudem!

Součásti uvnitř spotřebiče mohou mít ostré hrany. Může dojít k poškození přípojovacího kabelu. Přípojovací kabel při instalaci nezalamujte ani neuskřípněte.

Nebezpečí úrazu elektrickým proudem!

Pokud do zařízení pronikne vlhkost, může to způsobit úraz elektrickým proudem. Zajistěte, aby se veškerá zásuvná připojení elektrických kabelů nacházela uvnitř budovy.

Nebezpečí úrazu elektrickým proudem!

Pokud do zařízení pronikne vlhkost, může to způsobit úraz elektrickým proudem. Zajistěte, aby byl montážní plech vůči venkovní zdi utěsněný vhodným materiálem.

Nebezpečí udušení!

Obalový materiál je nebezpečný pro děti. Nikdy nedovolte dětem, aby si hrály s obalovým materiálem.

Všeobecná upozornění

Odvětrávací vedení

Upozornění: Výrobce spotřebiče nepřebírá záruku za reklamace, které jsou způsobené vedením trubek.

- Spotřebič dosáhne optimálního výkonu při krátké, rovné trubce pro odvod vzduchu s co možná největším průměrem.
- V případě dlouhých, nerovných trubek pro odvod vzduchu, příliš velkém počtu kolen nebo průměru trubky, který je menší než 150 mm, není dosaženo optimálního výkonu odsávání a ventilátor je hlučnější.
- Trubky nebo hadice pro odvod vzduchu musí být z nehořlavého materiálu.

Kruhové trubky

Doporučujeme vnitřní průměr 150 mm, minimálně ale 120 mm.

Ploché kanály

Vnitřní průřez musí odpovídat průměru kruhových trubek.

Ø 150 mm cca 177 cm²

Ø 120 mm cca 113 cm²

- Ploché kanály by neměly mít ostré ohyby.
- Při odlišném průměru trubky nasadte těsnící proužek.

Elektrické připojení

⚠ Nebezpečí úrazu elektrickým proudem!

Součásti uvnitř spotřebiče mohou mít ostré hrany. Může dojít k poškození přípojovacího kabelu. Přípojovací kabel při instalaci nezalamujte ani neuskřípněte.

Potřebné údaje o připojení jsou uvedené na typovém štítku na spotřebiči.

Tento spotřebič splňuje předpisy ES pro rádiové odrušení.

Tento spotřebič smí být zapojený výhradně do předpisově nainstalované zásuvky s ochranným kontaktem.

Zásuvka s ochranným kontaktem musí být v bezprostřední blízkosti spotřebiče.

- Zásuvka s ochranným kontaktem by měla být připojena přes samostatný elektrický okruh.
- Pokud není zásuvka s ochranným kontaktem po nainstalování spotřebiče přístupná, musí být nainstalovaný jistič všech pólů (např. jističe, pojistky a stykače) se vzdáleností kontaktů min. 3 mm.

Příprava k montáži

Pozor!

Zajistěte, aby se v oblasti vrтанých otvorů nenacházely žádné plynové nebo vodovodní trubky ani elektrická vedení.

Kontrola stěny

- Stěna musí být rovná, svislá a mít dostatečnou nosnost.
- Hloubka vyvrтанých otvorů musí odpovídat délce šroubů. Hmoždinky musí pevně držet.
- U konstrukcí jako např. sádkkartonu, pórobetonu nebo pórobetonových cihel se musí použít odpovídající upevňovací prostředky.
- Max. hmotnost zařízení činí **7 kg**.
- Potřebný otvor do zdi smí vytvořit jen odborní pracovníci. Musí zůstat zaručena statika budovy.
- Nebezpečí poškození zpětným tokem kondenzátu. Stěnovou průchodku instalujte s mírným sklonem směrem ven (spád 1°).

Připojení odvětrávání

- Spojovací díl Ø 200 mm, příložený
- **AD 702 042:** redukce z Ø 200 mm na Ø 150/125 mm. Přířubobení Ø 150 nebo 125 mm odříznutím nepotřebného průměru. (Zvláštní příslušenství, objednejte prosím zvlášť.)
- **AD 702 052:** teleskopická stěnová průchodka Ø 200 mm s integrovanou zpětnou klapkou (Zvláštní příslušenství, objednejte prosím zvlášť.)
- **AD 854 047:** sběrač vzduchu pro 2 ploché kanály (Zvláštní příslušenství, objednejte prosím zvlášť.)
- **AD 704 047:** sběrač vzduchu pro 2 kruhové trubky Ø 150 mm (Zvláštní příslušenství, objednejte prosím zvlášť.)
- **AD 704 048:** sběrač vzduchu pro 2 kruhové trubky Ø 150 mm (Zvláštní příslušenství, objednejte prosím zvlášť.)

Montáž spotřebiče na stěnu

Pozor!

Zajistěte, aby se v oblasti vrтанých otvorů nenacházely žádné plynové nebo vodovodní trubky ani elektrická vedení.

1. Vytvořte otvor ve zdi o průměru minimálně 210 mm.
2. Do otvoru ve zdi nasadte teleskopickou stěnovou průchodku **AD 702 042** (zvláštní příslušenství, objednejte samostatně) a upevněte a utěsněte stavební pěnou nebo montážním lepidlem.
- Upozornění:** Stěnovou průchodku 1° namontujte se sklonem směrem ven kvůli odtoku kondenzátu.
3. Do vnější stěny vyvrtejte upevňovací otvory 8 mm a otvor pro vedení kabelu o průměru minimálně 20 mm. **(obrázek 1)**
4. Zastrčte do zdi hmoždinky tak, aby nevyčnívaly.
5. Montážní plech vhodným způsobem utěsněte a přišroubujte k vnější stěně. **(obrázek 2)**
6. Zdí protáhněte elektrický kabel a řídicí kabel. **(obrázek 3)**
7. Přišroubujte modul ventilátoru k montážnímu plechu.
8. Uvnitř připevněte ke stěnové průchodce trubku odvodu vzduchu. Pokud použijete hliníkovou trubku, místo připojení nejprve uhladte.

Upozornění: V kombinaci s plynovými spotřebiči se musí použít hliníkové trubky, a nikoli plastové kanály. V důsledku vyšší teploty odváděného vzduchu by se plastové kanály mohly deformovat.

9. Řídicí jednotku přišroubujte z vnitřní strany ke zdi.

Zapojení spotřebiče

1. Namontujte zástrčku na elektrický kabel. Modrý vodič připevněte v přípoji N, hnědý vodič v přípoji L a zeleno-žlutý vodič v prostředním přípoji. Namontujte součásti zástrčky. Utáhněte dva šrouby pro snížení zatížení v tahu. **(obrázek 4)**
2. Zapojte pevně elektrický kabel a řídicí kabel od odvětrávací jednotky k řídicí jednotce. **(obrázek 5)**

3. Zapojte pevně síťový kabel od řídicí jednotky k odsavači par. Zástrčky musí zaskočit.

Upozornění: Připojovací zdířky X1 a X2 jsou identické.

4. Řídicí jednotku připojte k elektrické síti a zkontrolujte funkci. Pokud zařízení nefunguje: Zkontrolujte správné zapojení spojovacích kabelů!

Přídavný spínací výstup

Práce na přídavném spínacím výstupu smí provádět pouze kvalifikovaný elektrikář při dodržení specifických předpisů a norem platných v příslušné zemi.

Zařízení je vybavené přídavným spínacím výstupem X16 (bezpotenciálový kontakt) pro připojení dalších spotřebičů, jako například větracího zařízení, které není součástí dodávky. Kontakt se spojí, když je ventilátor zapnutý, a rozpojí, když je ventilátor vypnutý.

Spínací výstup se nachází pod krytem. Spínací výkon je maximálně 30 V / 1 A (AC/DC). Signál, který se připojí ke kontaktu, musí odpovídat třídě ochrany 3.

Přípoj pro kontaktní spínač okna AA 400 510

Práce na přípoji pro kontaktní spínač okna smí provádět pouze kvalifikovaný elektrikář při dodržení specifických předpisů a norem platných v příslušné zemi.

Spotřebič je vybavený přípojem X17 pro kontaktní spínač okna. Kontaktní spínač okna je vhodný pro zabudování nebo montáž na povrch. Kontaktní spínač okna AA 400 510 zakoupíte samostatně jako příslušenství. Řiďte se pokyny pro montáž, které jsou přiložené ke kontaktnímu spínači okna.

Při připojeném kontaktním spínači okna funguje ventilace odsavače par pouze při otevřeném okně. Osvětlení funguje i při zavřeném okně.

Když zapnete ventilaci při zavřeném okně, bliká tlačítko zvoleného stupně ventilátoru a ventilace zůstane vypnutá.

Když při zapnuté ventilaci zavřete okno, spotřebič během 5 sekund vypne ventilaci. Bliká tlačítko zvoleného stupně ventilátoru.

Celý ventilační systém ve spojení s kontaktním spínačem okna musí posoudit kominický mistr.

Provoz propojených spotřebičů (obrázek 6)

Lze propojit několik spotřebičů. Světlo a ventilátor všech spotřebičů fungují synchronně.

Spotřebiče zapojte sériově do připojovacích zdířek X1 a X2 (rovnocenné). Pořadí propojení nemá žádný vliv. Pokud jsou přiložené síťové kabely příliš krátké, použijte běžně prodávané síťové kabely (min. Cat5, stíněný).

Maximální počet prvků: 20 spotřebičů. Celková délka všech síťových kabelů: 40 m. Funkci zařízení musí zkontrolovat kvalifikovaný odborník při první instalaci.

Při výpadku jednoho prvku (přerušení napájení, odpojení síťového kabelu) má za následek zablokování funkce ventilátoru celého systému. Všechna tlačítka na zařízení blikají.

Při změně konfigurace se musí zařízení znovu inicializovat:

1. Odšroubujte krycí plech.
2. Držte tak dlouho stisknuté tlačítko reset, dokud trvale nesvítí obě LED (cca 5 sekund). Poté tlačítko do 5 sekund uvolněte.
3. Přišroubujte krycí plech.
4. Funkci zařízení nechte po inicializaci zkontrolovat kvalifikovaným odborníkem.

Demontáž spotřebiče

1. Zařízení odpojte od sítě.
2. Odpojte trubky pro odvod vzduchu.
3. Odpojte kabely.
4. Povolte šrouby, kterými je zařízení upevněné.
5. Sejměte zařízení.

da

Vigtige sikkerhedsanvisninger

Læs denne vejledning omhyggeligt igennem. Det er en forudsætning for, at apparatet kan betjenes sikkert og korrekt. Opbevar brugs- og montagevejledningen til senere brug eller til kommande ejere af apparatet.

Sikkerheden under brug er kun sikret, hvis emhætten er blevet monteret korrekt iht. monteringsvejledningen. Installatøren har ansvaret for, at apparatet fungerer fejlfrit på opstillingsstedet.

Til installationen skal de aktuelt gyldige byggeforskrifter og forskrifterne fra de lokale strøm- og gasforsyningsselskaber følges.

Livsfare!

Retursugning af forbrændingsgasser kan medføre forgiftning. Sørg altid for tilstrækkelig lufttilførsel, når emhætten anvendes med aftræksfunktionen i samme rum som et ildsted, hvis lufttilførsel sker fra indeluften.

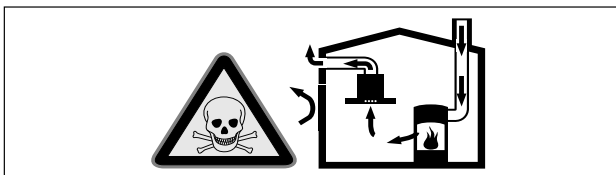

Ildsteder, hvis lufttilførsel sker fra indeluften, (f.eks. gas-, olie-, træ- eller kulfyrede varmeapparater, gennemstrømningsvandvarmere, vandvarmere) henter deres forbrændingsluft fra opstillingsrummet og fører røggassen ud gennem en røggaskanal (f.eks. skorsten) til det fri.

En tændt emhætte trækker indeluft ud af køkkenet og tilstødende rum. Hvis lufttilførslen er utilstrækkelig, opstår der et undertryk. Derved kan giftige gasser fra skorstenen eller aftrækskanalen blive suget tilbage og ind i beboelsesrummene.

- Derfor skal der altid være en tilstrækkelig stor lufttilførsel.
- En murkasse til lufttilførsel/aftræksluft alene sikrer ikke, at grænseværdien overholdes.

Risikofri drift er kun mulig, når undertrykket i rummet, hvor ildstedet er opstillet, ikke overskrider 4 Pa (0,04 mbar). Dette kan sikres ved, at den luft, der kræves til forbrændingen, kan strømme ind gennem åbninger, som ikke kan lukkes, f.eks. i døre, vinduer, igennem en murkasse til lufttilførsel/aftræksluft eller ved andre tekniske foranstaltninger.

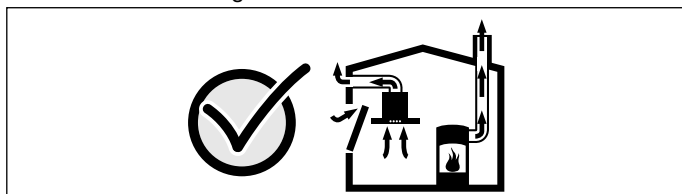

Spørg under alle omstændigheder den ansvarshavende skorstensfejermester til råds. Vedkommende kan bedømme husets samlede ventilationssituation og forslå en passende ventilationsforanstaltning.

Benyttes emhætten udelukkende i cirkulationsdrift, kan den benyttes uden indskrænkninger.

Fare for tilskadekomst!

Komponenterne indvendig i emhætten kan have skarpe kanter. Brug beskyttelseshandsker.

Fare for elektrisk stød!

Komponenterne indvendig i emhætten kan have skarpe kanter. Tilslutningskablet kan blive beskadiget. Sørg for, at tilslutningskablet ikke får knæk eller kommer i klemme under installationen.

Fare for elektrisk stød!

Indtrængende fugtighed kan forårsage et elektrisk stød. Sørg for, at de elektriske kablers stikforbindelser er placeret inde i bygningen.

Fare for elektrisk stød!

Indtrængende fugtighed kan forårsage et elektrisk stød. Sørg for, at montagepladen er aftætnet mod ydermuren med et egnet materiale.

Fare for kvælning!

Emballagemateriale er farligt for børn. Sørg for, at børn ikke leger med emballagemateriale.

Generelle anvisninger

Aftræksledning

Bemærk: Apparatets producent påtager sig ikke ansvar for reklamationer, hvis årsag ligger i aftræksledningen.

- Apparatet opnår sin optimale ydelse med et kort, lige aftræksrør med en så stor rørdiameter som muligt.
- Ved lange, ru aftræksrør med mange rørbøjninger eller ved en rørdiameter under 150 mm, opnås den optimale udsugningseffekt ikke, og ventilatoren støjer mere under udsugningen.
- Rør eller slanger, der anvendes i aftræksledningen, skal være af ikke-brændbart materiale.

Rundrør

Det anbefales at anvende en indvendig diameter på 150 mm, dog mindst 120 mm.

Fladkanaler

Det indvendige tværsnit skal svare til rundrørens diameter.

Ø 150 mm svarer til ca. 177 cm²

Ø 120 mm svarer til ca. 113 cm²

- Ved fladkanaler bør skarpe knæk undgås.
- Ved rør med forskellig diameter skal der anvendes tætningsstrimler.

Elektrisk tilslutning

⚠ Fare for elektrisk stød!

Komponenterne indvendig i emhætten kan have skarpe kanter. Tilslutningskablet kan blive beskadiget. Sørg for, at tilslutningskablet ikke får knæk eller kommer i klemme under installationen.

De krævede tilslutningsdata er angivet på apparatets typeskilt.

Denne emhætte er i overensstemmelse med gældende EF-bestemmelser om radiostøjdæmpning.

Dette apparat må kun sluttes til en afsikret stikkontakt, der er installeret efter de gældende bestemmelser.

Placer en afsikret stikkontakt i umiddelbar nærhed af apparatet.

- Den afsikrede stikkontakt skal være tilsluttet via en egen strømkreds.
- Hvis den afsikrede stikkontakt ikke er tilgængelig efter installationen af apparatet, skal der være en alpolet skilleafbryder (f.eks. en sikkerhedsafbryder, sikringer og sikkerhedsrelæ) i installationen med en kontaktafstand på min. 3 mm.

Forberedelse af monteringen

Pas på!

Kontroller, at der ikke er elkabler, gas- eller vandrør i området, hvor der skal bores huller.

Væg kontrolleres

- Væggen skal være lige, lodret og være tilstrækkelig bæredygtig.
- Borehullernes dybde skal svare til skruernes længde. Dyvlerne skal have et fast greb i væggen.
- Til andre konstruktioner (f.eks. Rigips (fibergips), porebeton, poroton-mursten) skal der bruges egnede befæstigelsesmidler.
- Apparatet vejer maksimalt **7 kg**.
- Væggennemføringen må kun udføres af faguddannede personer. Det skal sikres, at bygningens statiske stabilitet bevares.
- Fare for beskadigelse pga. tilbageløb af kondensvand. Murgennemføringen skal installeres med et svagt fald (1° fald) udadtil.

Tilslutning til aftræksluft

- Tilslutningsstuds Ø 200 mm, vedlagt
- **AD 702 042:** Rørovergangsstykke fra Ø 200 mm til Ø 150/125 mm. Tilpasses til Ø 150 eller 125 mm ved afsavning af den del af røret, som ikke skal bruges. (ekstra tilbehør, skal bestilles separat)
- **AD 702 052:** Teleskop-murgennemføring Ø 200 mm med integreret modtryksspjæld (ekstra tilbehør, skal bestilles separat)
- **AD 854 047:** Luftsamlestykke til 2 flade kanaler (ekstra tilbehør, skal bestilles separat)
- **AD 704 047:** Luftsamlestykke til 2 runde rør Ø 150 mm (ekstra tilbehør, skal bestilles separat)
- **AD 704 048:** Luftsamlestykke til 2 runde rør Ø 150 mm (ekstra tilbehør, skal bestilles separat)

Montering af apparat på ydervæg

Pas på!

Kontroller, at der ikke er elkabler, gas- eller vandrør i området, hvor der skal bores huller.

1. Etabler en åbning i muren med en diameter på mindst 210 mm.
2. Placer teleskop-murgennemføring **AD 702 042** (ekstra tilbehør, skal bestilles separat) i åbningen i muren, og fikser og aftæt med byggeskum eller montageklæber.

Bemærk: Monter murgennemføringen med en udadgående hældning på 1°, så kondensvand kan løbe af.

3. Bor befæstigelseshuller på Ø 8 mm og en kabelgennemføring med en diameter på mindst 20 mm i ydervæggen. (**fig. 1**)
4. Tryk dyvlerne ind, så de flugter med væggen.

- Aftæt montagepladen mod ydervæggen med et egnet materiale, og skru den fast. (fig. 2)
 - Før netkabel og styrekabel gennem væggen. (fig. 3)
 - Skru ventilationsmodulet på montagepladen.
 - Fastgør aftræksrøret indvendig på murgennemføringen. Hvis der anvendes aluminiumsrør, skal tilslutningsstedet gattes forinden.
- Bemærk:** I forbindelse med gaskomfurer skal der anvendes aluminiumsrør og ikke kanaler af kunststof. På grund af aftræksluftens høje temperatur kan kunststofkanaler blive deformeret.
- Skru styreenheden fast indvendig på væggen.

Tilslutte apparatet

- Monter stikket på netkablet. Forbind den blå ledning med tilslutning N, den brune ledning med tilslutning L og den grøn/gule ledning med tilslutningen i midten. Monter stikkets komponenter. Skru de to skruer til trækafloadningen i. (fig. 4)
 - Stik netkablet og styrekablet fra ventilationsmodulet fast ind i styreenheden. (fig. 5)
 - Stik netværkskablet fra styreenhed til emhætte fast. Stikkene skal gå i indgreb.
- Bemærk:** Tilslutningsstikdåserne X1 og X2 er identiske.
- Slut styreenheden til nettet, og kontroller, at den fungerer. Hvis apparatet ikke fungerer: Kontroller, at forbindelseskablerne er placeret korrekt!

Ekstra kontaktudgang

Arbejde på den ekstra kontaktudgang må kun udføres af en kvalificeret faguddannet elektriker under overholdelse af de landespecifikke bestemmelser og standarder.

Apparatet har en ekstra X16 kontaktudgang (potentialfri kontakt) til tilslutning af flere apparater, som f.eks. et eksisterende ventilationsanlæg i bygningen. Kontakten slutter, når ventilatoren er tændt, og åbner, når ventilatoren er slukket.

Den ekstra kontaktudgang er placeret under en afdækning. Brydeevne maks. 30 V / 1 A (AC/DC). Signalet, som tilsluttes til kontakten, skal opfylde beskyttelsesklasse 3.

Tilslutning til vindueskontakt AA 400 510

Tilslutningen af vindueskontakten må kun udføres af en kvalificeret faguddannet elektriker under overholdelse af de landespecifikke bestemmelser og standarder.

Apparatet er udstyret med en tilslutning X17 til en vindueskontakt. Vindueskontakten er både egnet til indbygning og påmontage. Vindueskontakt AA 400 510 fås som separat tilbehør. Følg montageanvisningerne, som er vedlagt vindueskontakten.

Når vindueskontakten er tilsluttet, fungerer emhættens ventilation kun ved åbent vindue. Belysningen fungerer også ved lukket vindue.

Hvis ventilationen aktiveres ved lukket vindue, blinker tasten for det valgte ventilationstrin, og ventilationen forbliver deaktiveret.

Hvis vinduet lukkes, mens ventilationen er aktiveret, slukker apparatet for ventilationen indenfor 5 sekunder. Tasten for det valgte ventilationstrin blinker.

I forbindelse med en vindueskontakt skal hele ventilationsanlægget kontrolleres af en skorstensfejermester.

Netværksdrift (fig. 6)

Der kan tilsluttes flere apparater sammen i et netværk. Lys og ventilator for alle apparater bliver aktiveret synkront.

Forbind apparaterne i serie via tilslutningsstikdåserne X1 og X2 (identiske). Tilslutningsrækkefølgen har ingen betydning. Hvis de vedlagte netværkskabler er for korte, kan der anvendes andre gängse netværkskabler (min. kategori 5, skærmede).

Maksimum antal: 20 apparater. Samlet længde for netværkskabler: 40 m. Anlæggets funktion skal kontrolleres af en faguddannet person inden den første ibrugtagning.

Hvis et af de netværksforbundne apparater svigter (strømafbrydelse, afbrydelse af netværkskablet) bliver ventilatorfunktionen i hele systemet blokeret. Alle taster på apparatet blinker.

Hvis konfigurationen ændres, skal anlægges initialiseres igen:

- Skru afdækningspladen af.
- Tryk vedvarende på reset-tasten, indtil begge LED'er lyser permanent (ca. 5 sekunder). Slip derpå tasten indenfor de næste 5 sekunder.
- Skru afdækningspladen på igen.
- Efter initialiseringen skal anlæggets funktion kontrolleres af en faguddannet person.

Demontering af emhætte

- Afbryd strømforsyningen til apparatet.
- Tag aftrækskanalerne af.
- Tag kabelforbindelserne af.
- Skru apparatets befæstigelseskrue ud.
- Tag apparatet af.

eI

⚠️ Σημαντικές υποδείξεις ασφαλείας

Διαβάστε προσεκτικά αυτές τις οδηγίες. Μόνο τότε μπορείτε να χειριστείτε τη συσκευή σίγουρα και σωστά. Φυλάξτε τις οδηγίες χρήσης και συναρμολόγησης για μια αργότερη χρήση ή για τον επόμενο ιδιοκτήτη.

Μόνο με τη σωστή εγκατάσταση σύμφωνα με τις οδηγίες τοποθέτησης εξασφαλίζεται η ασφάλεια κατά τη χρήση. Ο εγκαταστάτης είναι υπεύθυνος για την άσπρη λειτουργία στη θέση τοποθέτησης.

Για την εγκατάσταση πρέπει να τηρούνται οι τρέχουσες, ισχύουσες οικοδομικές προδιαγραφές και οι προδιαγραφές των τοπικών επιχειρήσεων παροχής ρεύματος και αερίου.

Σημαντικός κίνδυνος!

Τα επαναρροφούμενα αέρια καύσης μπορούν να προκαλέσουν δηλητηριάσεις.

Φροντίζετε πάντοτε για επαρκή παροχή αέρα, όταν η συσκευή χρησιμοποιείται στη λειτουργία εξερισμού ταυτόχρονα με μια εστία, εξαρτημένη από τον αέρα του περιβάλλοντος.

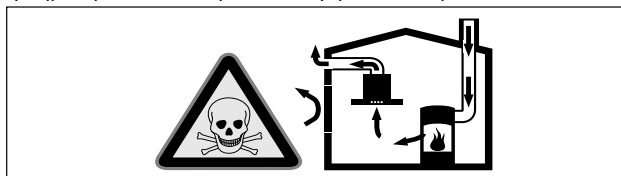

Εστίες, εξαρτημένες από τον αέρα του περιβάλλοντος (π.χ. συσκευές θέρμανσης που λειτουργούν με αέριο, πετρέλαιο, ξύλο ή άνθρακα, ταχυθερμοσίφωνες, θερμαντήρες νερού) λαμβάνουν τον αέρα για καύση από το χώρο τοποθέτησης και οδηγούν τα καυσαέρια μέσα από μια εγκατάσταση απαγωγής των καυσαερίων (π.χ. καμινάδα) στον έξω χώρο.

Σε συνδυασμό με έναν ενεργοποιημένο απορροφητήρα αφαιρείται αέρας από την κουζίνα και τους γειτονικούς χώρους - χωρίς επαρκή παροχή αέρα δημιουργείται μια υποπίεση. Τα δηλητηριώδη αέρια από την καμινάδα ή τον απορροφητήρα επιστρέφουν πίσω στα δωμάτια του σπιτιού.

- Γι' αυτό πρέπει να φροντίζετε πάντοτε για επαρκή παροχή αέρα.
- Ένα εντοιχισμένο κιβώτιο αερισμού / εξερισμού μόνο του, δεν εξασφαλίζει την τήρηση της οριακής τιμής.

Μια ακίνδυνη λειτουργία είναι δυνατή μόνο τότε, όταν η υποπίεση στο χώρο τοποθέτησης της εστίας δεν υπερβαίνει τα 4 Pa (0,04 mbar). Αυτό επιτυγχάνεται, όταν μέσω μη κλεινόμενων ανοιγμάτων, π.χ. στις πόρτες, στα παράθυρα, σε συνδυασμό με ένα εντοιχισμένο κιβώτιο αερισμού/εξερισμού ή με άλλα τεχνικά μέτρα, μπορεί να αναπληρωθεί ο απαραίτητος αέρας που χρειάζεται για την καύση.

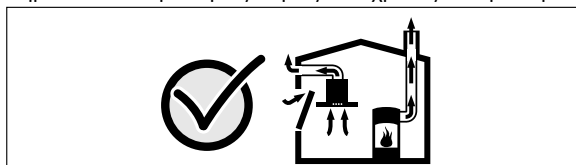

Ζητήστε σε κάθε περίπτωση τη συμβουλή του αρμόδιου καπνοδοχοκαθαριστή, ο οποίος μπορεί να εκτιμήσει το συνολικό σύστημα αερισμού του σπιτιού και να σας προτείνει το κατάλληλο μέτρο αερισμού.

Εάν ο απορροφητήρας λειτουργεί αποκλειστικά στην λειτουργία ανακυκλοφορίας αέρα, τότε η λειτουργία είναι δυνατή χωρίς περιορισμό.

Κίνδυνος τραυματισμού!

Τα εξαρτήματα στο εσωτερικό της συσκευής μπορεί να είναι κοφτερά. Φοράτε προστατευτικά γάντια.

Κίνδυνος ηλεκτροπληξίας!

Τα εξαρτήματα στο εσωτερικό της συσκευής μπορεί να είναι κοφτερά. Το καλώδιο σύνδεσης μπορεί να υποστεί ζημιά. Κατά την εγκατάσταση μην τσακίζετε και μη μαγκώνετε το καλώδιο σύνδεσης.

Κίνδυνος ηλεκτροπληξίας!

Μια εισχώρηση υγρασίας μπορεί να προκαλέσει μια ηλεκτροπληξία. Βεβαιωθείτε, ότι οι βυσματούμενες συνδέσεις των ηλεκτρικών καλωδίων βρίσκονται εσωτερικά του κτιρίου.

Κίνδυνος ηλεκτροπληξίας!

Μια εισχώρηση υγρασίας μπορεί να προκαλέσει μια ηλεκτροπληξία. Βεβαιωθείτε, ότι η λαμαρίνα συναρμολόγησης έχει στεγανοποιηθεί με κατάλληλο υλικό στον εξωτερικό τοίχο.

Κίνδυνος ασφυξίας!

Τα υλικά της συσκευασίας είναι επικίνδυνα για τα παιδιά. Μην αφήνετε τα παιδιά να παίζουν ποτέ με τα υλικά συσκευασίας.

Γενικές υποδείξεις

Αγωγός απαγωγής του αέρα

Υπόδειξη: Για τις διαμαρτυρίες, που οφείλονται στο τμήμα των σωλήνων, ο κατασκευαστής της συσκευής δεν αναλαμβάνει καμία ευθύνη.

- Η συσκευή επιτυγχάνει την ιδανική της ισχύ μέσω ενός κοντού, ευθύγραμμου σωλήνα εξαερισμού και μια κατά το δυνατό μεγάλη διάμετρο σωλήνα.
- Με τους μακρικούς τραχιούς σωλήνες απαγωγής του αέρα, τις πολλές καμπύλες ή τις διαμέτρους σωλήνων, που είναι μικρότερες από 150 mm, δεν επιτυγχάνεται η ιδανική ισχύς αναρρόφησης και ο θόρυβος του ανεμιστήρα γίνεται δυνατότερος.
- Οι σωλήνες ή οι εύκαμπτοι σωλήνες που χρησιμοποιούνται για την απαγωγή του αέρα πρέπει να είναι από μη εύφλεκτο υλικό.

Στρογγυλοί σωλήνες

Συνίσταται μια εσωτερική διάμετρος από 150 mm, το λιγότερο όμως 120 mm.

Επίπεδα κανάλια

Η εσωτερική διατομή πρέπει να αντιστοιχεί στη διάμετρο των στρογγυλών σωλήνων.

Ø 150 mm περίπου 177 cm²

Ø 120 mm περίπου 113 cm²

- Τα επίπεδα κανάλια δεν πρέπει να έχουν απότομες αλλαγές κατεύθυνσης.
- Σε περίπτωση που διαφέρουν οι διαμέτροι των σωλήνων τοποθετήστε λωρίδες στεγανοποίησης.

Ηλεκτρική σύνδεση

⚠ Κίνδυνος ηλεκτροπληξίας!

Τα εξαρτήματα στο εσωτερικό της συσκευής μπορεί να είναι κοφτερά. Το καλώδιο σύνδεσης μπορεί να υποστεί ζημιά. Κατά την εγκατάσταση μην τσακίζετε και μη μαγκώνετε το καλώδιο σύνδεσης. Τα απαραίτητα στοιχεία σύνδεσης βρίσκονται στην πινακίδα τύπου στη συσκευή.

Αυτή η συσκευή ανταποκρίνεται στις διατάξεις της ΕΚ περί αντιπαρασιτικών συστημάτων.

Αυτή η συσκευή επιτρέπεται να συνδεθεί μόνο σε πρίζα σούκο εγκατεστημένη σύμφωνα με τις προδιαγραφές.

Τοποθετήστε την πρίζα σούκο κοντά στη συσκευή.

- Η πρίζα σούκο θα πρέπει να είναι συνδεδεμένη μέσω ξεχωριστού κυκλώματος.
- Εάν η πρίζα σούκο μετά την εγκατάσταση της συσκευής δεν είναι πλέον προσιτή, πρέπει στην εγκατάσταση να υπάρχει μια διάταξη διακοπής όλων των πόλων (π.χ. διακόπτης προστασίας αγωγών, ασφάλειες και αυτόματος διακόπτης επαφής) με ένα διάκενο επαφής το λιγότερο 3 mm.

Προετοιμασία της συναρμολόγησης

Προσοχή!

Βεβαιωθείτε, ότι στην περιοχή των οπών δε βρίσκονται ηλεκτρικά καλώδια, σωλήνες παροχής αερίου ή νερού.

Έλεγχος τοίχου

- Ο τοίχος πρέπει να είναι επίπεδος, κάθετος και με επαρκή αντοχή.
- Το βάθος των οπών πρέπει να αντιστοιχεί στο μήκος των βιδών. Τα βύσματα πρέπει να συγκρατούν σταθερά.
- Για κατασκευές (π.χ. γυψοσανίδα, πορώδες μπετόν, τούβλα Poroton) πρέπει να χρησιμοποιηθούν ανάλογα μέσα στερέωσης.
- Το μέγιστο βάρος της συσκευής ανέρχεται σε **7 kg**.
- Μόνο ειδικευμένο προσωπικό επιτρέπεται να πραγματοποιήσει το απαραίτητο άνοιγμα τοίχου. Η στατική του κτιρίου πρέπει οπωσδήποτε να διατηρηθεί.
- Κίνδυνος ζημιάς λόγω επιστροφής συμπυκνώματος. Εγκαταστήστε το πέρασμα του τοίχου με μια ελαφριά κλίση προς τα έξω (κλίση 1°).

Σύνδεση εξαερισμού

- Στόμιο σύνδεσης Ø 200 mm, συμπαράδίδεται
- **AD 702 042:** Ενδιάμεσο τμήμα σωλήνα από Ø 200 mm σε Ø 150/125 mm. Προσαρμόστε στη Ø 150 ή 125 mm, κόβοντας τη μην απαιτούμενη διάμετρο. (Ειδικός εξοπλισμός, παραγγείλτε τον ξεχωριστά)
- **AD 702 052:** Τηλεσκοπικό πέρασμα του τοίχου Ø 200 mm με ενσωματωμένο κλαπέτο αντεπιστροφής (Ειδικός εξοπλισμός, παραγγείλτε τον ξεχωριστά)

- **AD 854 047:** Συλλέκτης αέρος για 2 επίπεδα κανάλια (Ειδικός εξοπλισμός, παραγγείλτε τον ξεχωριστά)
- **AD 704 047:** Συλλέκτης αέρος για 2 στρογγυλούς σωλήνες Ø 150 mm (Ειδικός εξοπλισμός, παραγγείλτε τον ξεχωριστά)
- **AD 704 048:** Συλλέκτης αέρος για 2 στρογγυλούς σωλήνες Ø 150 mm (Ειδικός εξοπλισμός, παραγγείλτε τον ξεχωριστά)

Τοποθέτηση της συσκευής στον εξωτερικό τοίχο Προσοχή!

Βεβαιωθείτε, ότι στην περιοχή των οπών δε βρίσκονται ηλεκτρικά καλώδια, σωλήνες παροχής αερίου ή νερού.

1. Ανοίξτε ένα άνοιγμα τοίχου με μια διάμετρο το λιγότερο 210 mm.
2. Τοποθετήστε το τηλεσκοπικό πέρασμα του τοίχου **AD 702 042** (ειδικό εξάρτημα, ξεχωριστή παραγγελία) στο άνοιγμα του τοίχου, στερεώστε το και στεγανοποιήστε το με διογκούμενο αφρό ή κόλλα συναρμολόγησης.
Υπόδειξη: Τοποθετήστε το πέρασμα του τοίχου με κλίση 1° προς τα έξω, για την αποστράγγιση του συμπυκνώματος.
3. Ανοίξτε τρύπες στερέωσης 8 mm και το πέρασμα του καλωδίου με μια διάμετρο το λιγότερο 20 mm στον εξωτερικό τοίχο. **(Εικ. 1)**
4. Πιέστε μέσα τα βύσματα ισόπεδα με τον τοίχο.
5. Στεγανοποιήστε κατάλληλα τη λαμαρίνα συναρμολόγησης στον εξωτερικό τοίχο και βιδώστε την. **(Εικ. 2)**
6. Περάστε το καλώδιο δικτύου και το καλώδιο ελέγχου μέσα από τον τοίχο. **(Εικ. 3)**
7. Βιδώστε το συγκρότημα του ανεμιστήρα στη λαμαρίνα συναρμολόγησης.
8. Στερεώστε το σωλήνα εξαερισμού εσωτερικά στο πέρασμα του τοίχου. Εάν χρησιμοποιηθεί αλουμιένιος σωλήνας, πρέπει να λειάνετε προηγουμένως την περιοχή σύνδεσης.
Υπόδειξη: Σε συνδυασμό με τις συσκευές αερίου χρησιμοποιήστε σωλήνες αλουμινίου και όχι πλαστικά κανάλια. Λόγω της υψηλότερης θερμοκρασίας εξαερισμού μπορεί να παραμορφωθούν τα πλαστικά κανάλια.
9. Βιδώστε τη μονάδα ελέγχου εσωτερικά στον τοίχο.

Σύνδεση της συσκευής

1. Συναρμολογήστε το φιν στο καλώδιο δικτύου. Στερεώστε τον μπλε κλώνο στη σύνδεση N, τον καφέ κλώνο στη σύνδεση L και τον πράσινο/κίτρινο κλώνο στη μεσαία σύνδεση. Συναρμολογήστε τα μέρη του φιν. Βιδώστε τις δύο βίδες για την ανακούφιση της έλξης του καλωδίου. **(Εικ. 4)**
2. Συνδέστε καλά το καλώδιο δικτύου και το καλώδιο ελέγχου από τη μονάδα ελέγχου προς τη συσκευή και προς το συγκρότημα του ανεμιστήρα. **(Εικ. 5)**
3. Συνδέστε καλά το καλώδιο δικτύου από τη μονάδα ελέγχου προς τον απορροφητήρα. Τα φιν πρέπει να ασφαλισούν.
Υπόδειξη: Οι υποδοχές σύνδεσης X1 και X2 είναι ίδιες.
4. Συνδέστε τη μονάδα ελέγχου στο ηλεκτρικό δίκτυο και ελέγξτε τη λειτουργία. Εάν η συσκευή δε λειτουργεί: Ελέγξτε τη σωστή προσαρμογή των καλωδίων σύνδεσης!

Πρόσθετη έξοδος μεταγωγής

Οι εργασίες στην πρόσθετη έξοδο μεταγωγής επιτρέπεται να εκτελεστούν μόνο από έναν ειδικευμένο ηλεκτρολόγο, λαμβάνοντας υπόψη τους κανονισμούς και τα πρότυπα για την εκάστοτε χώρα.

Η συσκευή διαθέτει μια πρόσθετη έξοδο μεταγωγής X16 (επαφή χωρίς δυναμικό) για τη σύνδεση περαιτέρω συσκευών, όπως για παράδειγμα μιας υπάρχουσας από τη μεριά του κτιρίου εγκατάστασης αερισμού. Η επαφή κλείνει, όταν ο ανεμιστήρας είναι ενεργοποιημένος και ανοίγει, όταν ο ανεμιστήρας είναι απενεργοποιημένος.

Η έξοδος μεταγωγής βρίσκεται κάτω από ένα κάλυμμα. Ισχύς μεταγωγής το πολύ 30 V/1 A (AC/DC). Το σήμα το οποίο συνδέεται με την επαφή πρέπει να αντιστοιχεί στην κατηγορία προστασίας 3.

Σύνδεση για ένα διακόπτη επαφής παραθύρου AA 400 510

Οι εργασίες στη σύνδεση του διακόπτη επαφής παραθύρου επιτρέπεται να εκτελεστούν μόνο από έναν ειδικευμένο ηλεκτρολόγο, λαμβάνοντας υπόψη τους κανονισμούς και τα πρότυπα για την εκάστοτε χώρα.

Η συσκευή διαθέτει μια επαφή σύνδεσης X17 για ένα διακόπτη επαφής παραθύρου. Ο διακόπτης επαφής παραθύρου είναι κατάλληλος για χωνευτή ή επίτοιχη συναρμολόγηση. Λαμβάνετε το διακόπτη επαφής παραθύρου AA 400 510 ξεχωριστά ως εξάρτημα. Προσέξτε τις υποδείξεις για τη συναρμολόγηση που συνοδεύουν το διακόπτη επαφής παραθύρου.

Σε περίπτωση συνδεδεμένου διακόπτη επαφής παραθύρου λειτουργεί ο αερισμός του απορροφητήρα μόνο με ανοιχτό παράθυρο. Ο φωτισμός λειτουργεί επίσης και με κλειστό παράθυρο. Όταν ενεργοποιείτε τον αερισμό με κλειστό παράθυρο, αναβοσβήνει το πλήκτρο της επιλεγμένης βαθμίδας ανεμιστήρα και ο αερισμός παραμένει απενεργοποιημένος.

Όταν με ενεργοποιημένο τον αερισμό κλείσετε το παράθυρο, η συσκευή απενεργοποιεί μέσα σε 5 δευτερόλεπτα τον αερισμό. Το πλήκτρο της επιλεγμένης βαθμίδας ανεμιστήρα αναβοσβήνει. Το συνολικό σύστημα αερισμού σε συνδυασμό με ένα διακόπτη επαφής παραθύρου πρέπει να αξιολογηθεί από έναν κλιματιστικό τεχνικό.

Δικτυωμένη λειτουργία (Εικ. 6)

Μπορεί να δικτυωθούν περισσότερες συσκευές. Ο φωτισμός και ο ανεμιστήρας όλων των συσκευών λειτουργούν συγχρόνως. Συνδέστε σειριακά τις συσκευές μέσω των υποδοχών σύνδεσης X1 και X2 (ισοδύναμα). Η σειρά της δικτύωσης δεν έχει καμία επιρροή. Εάν τα συνημμένα καλώδια δικτύου είναι πολύ κοντά, χρησιμοποιήστε ένα καλώδιο δικτύου του εμπορίου (το λιγότερο Cat5, θωρακισμένο).

Μέγιστος αριθμός συνδρομητών: 20 συσκευές. Συνολικό μήκος όλων των καλωδίων δικτύου: 40 μέτρα. Η λειτουργία της εγκατάστασης πρέπει να ελεγχθεί από έναν ειδικευμένο τεχνικό κατά την αρχική εγκατάσταση.

Η βλάβη ενός συνδρομητή (διακοπή τάσης, αποσύνδεση του καλωδίου δικτύου) οδηγεί στο μπλοκάρισμα της λειτουργίας του ανεμιστήρα του συνολικού συστήματος. Όλα τα πλήκτρα στη συσκευή αναβοσβήνουν.

Σε περίπτωση μιας αλλαγής της διαμόρφωσης πρέπει να αρχικοποιηθεί εκ νέου η εγκατάσταση:

1. Ξεβιδώστε τη λαμαρίνα κάλυψης.
2. Πατήστε το πλήκτρο επαναφοράς (Reset) τόσο, μέχρι να ανάβουν συνεχώς και οι δύο φωτισμοί (LED) (περίπου 5 δευτερόλεπτα). Μετά εντός 5 δευτερολέπτων αφήστε το πλήκτρο.
3. Βιδώστε τη λαμαρίνα κάλυψης.
4. Αναθέστε τον έλεγχο της λειτουργίας της εγκατάστασης μετά την αρχικοποίηση σε έναν ειδικευμένο τεχνικό.

Αποσυρμόλωση της συσκευής

1. Θέστε τη συσκευή εκτός ρεύματος.
2. Λύστε τους αγωγούς εξαερισμού.
3. Λύστε τις συνδέσεις καλωδίων.
4. Λύστε τις κοχλιοσυνδέσεις για τη στερέωση της συσκευής.
5. Αφαιρέστε τη συσκευή.

es

⚠ Indicaciones de seguridad importantes

Leer con atención las siguientes instrucciones. Solo así se puede manejar el aparato de forma correcta y segura. Conservar las instrucciones de uso y montaje para utilizarlas más adelante o para posibles futuros compradores.

Solamente un montaje profesional conforme a las instrucciones de montaje puede garantizar un uso seguro del aparato. El instalador es responsable del funcionamiento perfecto en el lugar de instalación.

Para la instalación deben observarse las prescripciones técnicas válidas en cada momento y los reglamentos de las compañías locales suministradoras de electricidad y gas.

¡Peligro mortal!

Los gases de combustión que se vuelven a aspirar pueden ocasionar intoxicaciones.

Garantice una entrada de aire suficiente si el aparato se emplea en modo de funcionamiento en salida de aire al exterior junto con un equipo calefactor dependiente del aire del recinto de instalación.

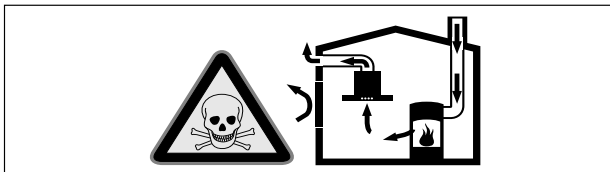

Los equipos calefactores que dependen del aire del recinto de instalación (p. ej., calefactores de gas, aceite, madera o carbón, calentadores de salida libre, calentadores de agua) adquieren aire de combustión del recinto de instalación y evacuan los gases de escape al exterior a través de un sistema extractor (p. ej., una chimenea).

En combinación con una campana extractora conectada se extrae aire de la cocina y de las habitaciones próximas; sin una entrada de aire suficiente se genera una depresión. Los gases venenosos procedentes de la chimenea o del hueco de ventilación se vuelven a aspirar en las habitaciones.

- Por tanto, asegurarse de que siempre haya una entrada de aire suficiente.
- Un pasamuros de entrada/salida de aire no es garantía por sí solo del cumplimiento del valor límite.

A fin de garantizar un funcionamiento seguro, la depresión en el recinto de instalación de los equipos calefactores no debe superar 4 Pa (0,04 mbar). Esto se consigue si, mediante aberturas que no se pueden cerrar, p. ej., en puertas, ventanas, en combinación con un pasamuros de entrada/salida de aire o mediante otras medidas técnicas, se puede hacer recircular el aire necesario para la combustión.

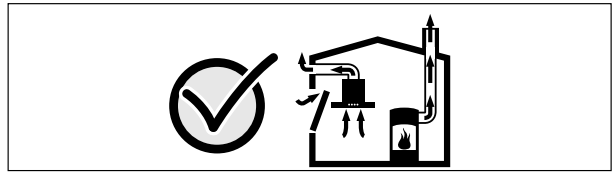

Pedir siempre asesoramiento al técnico competente de su región, que estará en condiciones de evaluar todo el sistema de ventilación de su hogar y recomendarle las medidas adecuadas en materia de ventilación.

Si la campana extractora se utiliza exclusivamente en funcionamiento en recirculación, no hay limitaciones para el funcionamiento.

¡Peligro de lesiones!

Las piezas internas del aparato pueden tener bordes afilados. Usar guantes protectores.

¡Peligro de descarga eléctrica!

Las piezas internas del aparato pueden tener bordes afilados. El cable de conexión podría resultar dañado. No doblar ni aprisionar el cable de conexión durante la instalación.

¡Peligro de descarga eléctrica!

Si penetra humedad, puede causar una descarga eléctrica. Garantizar que las conexiones de enchufe de los cables eléctricos se encuentren dentro del edificio.

¡Peligro de descarga eléctrica!

Si penetra humedad, puede causar una descarga eléctrica. Garantizar que la placa de montaje esté estanca con el material adecuado con respecto a la pared exterior.

¡Peligro de asfixia!

El material de embalaje es peligroso para los niños. No dejar que los niños jueguen con el material de embalaje.

Consejos y advertencias generales

Conducto de evacuación del aire

Nota. La garantía del fabricante del aparato no cubre las reclamaciones que se atribuyan al tramo de conductos.

- El aparato alcanza su potencia óptima con un conducto de salida de aire rectilíneo y corto y con un diámetro grande de conducto en la medida de lo posible.
- Con conductos de salida de aire largos y rugosos, muchos codos de tubo o diámetros de tubo de un tamaño inferior a 150 mm no se consigue la capacidad de aspiración óptima y los ruidos del ventilador serán mayores.
- Los tubos o mangueras para el tendido del conducto de salida del aire deben estar fabricados con material ignífugo.

Conductos cilíndricos

Se recomienda un diámetro interior de 150 mm; el diámetro mínimo es de 120 mm en todo caso.

Conductos planos

La sección interior debe corresponder al diámetro de los conductos cilíndricos.

Ø 150 mm aprox. 177 cm²

Ø 120 mm aprox. 113 cm²

- Los conductos planos no deben presentar desvíos pronunciados.
- Si los diámetros de conducto difieren de lo anteriormente mencionado, utilizar tiras obturadoras.

Conexión eléctrica

⚠ ¡Peligro de descarga eléctrica!

Las piezas internas del aparato pueden tener bordes afilados. El cable de conexión podría resultar dañado. No doblar ni aprisionar el cable de conexión durante la instalación.

Los datos de conexión necesarios se encuentran en la placa de especificaciones del aparato.

Este aparato cumple con las disposiciones en materia de supresión de interferencias de la CE.

Este aparato solo podrá conectarse a una toma de corriente con toma a tierra instalada de acuerdo a la normativa.

Instalar la toma de corriente con toma a tierra directamente junto al aparato.

- La toma de corriente con toma a tierra debe estar conectada mediante un circuito propio.
- Si una vez instalado el aparato, no se puede acceder a la toma de corriente con toma a tierra, la instalación debe contar con un seccionador omnipolar (p. ej., interruptor automático, fusibles y contactores) con una abertura de contacto mínima de 3 mm.

Preparativos para el montaje

¡Atención!

Asegurarse de que no haya cables eléctricos o tuberías de gas o agua en el área donde se va a taladrar.

Comprobar la pared

- La pared debe ser plana, vertical y tener suficiente capacidad de carga.
- La profundidad de los agujeros debe ser equivalente a la longitud de los tornillos. Los tacos deben quedar bien sujetos.
- Para determinadas construcciones (p. ej., placas de yeso, hormigón celular, ladrillos Poroton) se deberán utilizar medios de fijación apropiados.
- El peso máximo del aparato es de **7 kg**.
- Solo el personal especializado puede realizar la perforación necesaria en la pared. Se debe garantizar la integridad estructural del edificio.
- Peligro de daños por recirculación del vapor condensado. Instalar el pasamuros ligeramente inclinado hacia fuera (pendiente de 1°).

Conexión de la salida de aire

- Racores de empalme de Ø 200 mm, suministrados
- **AD 702 042:** pieza de acoplamiento de tubo de Ø 200 mm a Ø 150/125 mm. Adaptar a Ø 150 o 125 mm serrando el diámetro que no se necesite. (Accesorio especial, solicitar por separado)
- **AD 702 052:** pasamuros telescópico de Ø 200 mm con válvula antirretorno integrada (Accesorio especial, solicitar por separado)
- **AD 854 047:** colector de aire para 2 conductos planos (Accesorio especial, solicitar por separado)
- **AD 704 047:** colector de aire para 2 tubos redondos de Ø 150 mm (Accesorio especial, solicitar por separado)
- **AD 704 048:** colector de aire para 2 tubos redondos de Ø 150 mm (Accesorio especial, solicitar por separado)

Montar el aparato en la pared exterior

¡Atención!

Asegurarse de que no haya cables eléctricos o tuberías de gas o agua en el área donde se va a taladrar.

1. Abrir una brecha en la pared con un diámetro de mín. 210 mm.
2. Colocar el pasamuros telescópico **AD 702 042** (accesorio especial, pedir por separado) en la brecha del muro y, después, fijarlo y hermetizarlo con espuma o adhesivo de montaje.

Nota. Instalar el pasamuros con una pendiente de 1° hacia el exterior para que puedan salir los condensados.
3. Perforar en la pared exterior agujeros de fijación de 8 mm y el pasacables con un diámetro de mín. 20 mm. (**Fig. 1**)
4. Introducir los tacos de forma que queden enrasados con la pared.
5. Sellar y atornillar debidamente la placa de montaje contra la pared exterior. (**Fig. 2**)
6. Pasar el cable de la red y el de control por la pared. (**Fig. 3**)
7. Atornillar el módulo del ventilador en la placa de montaje.
8. Fijar el tubo de salida de aire por dentro del pasamuros. Si se utiliza un tubo de aluminio, pulir previamente la zona de conexión.

Nota. En combinación con los aparatos de gas, deberán utilizarse tubos de aluminio en vez de tubos de plástico. A causa de la alta temperatura del aire de salida, estos podrían deformarse.
9. Fijar la unidad de control en el interior de la pared.

Conexión del aparato

1. Montar el enchufe en el cable de red. Fijar el cable azul en la conexión N; el cable marrón en la conexión L y el cable amarillo y verde en la conexión central. Montar las piezas del enchufe. Atornillar dos tornillos para la descarga de tracción. (**Fig. 4**)
2. Insertar firmemente en la unidad de mando el cable de red y el cable de mando del módulo de ventilador. (**Fig. 5**)
3. Insertar firmemente el cable de red de la unidad de mando en la cubierta de la campana. Los enchufes tienen que encajar.

Nota. Los enchufes de conexión X1 y X2 son idénticos.

4. Conectar la unidad de mando a la red y comprobar si funciona. Si el aparato no funciona, comprobar que el cable de conexión esté bien colocado.

Salida de conexión adicional

Los trabajos en la salida de conexión adicional solo deben llevarlos a cabo electricistas profesionales que conozcan las disposiciones y normativas vigentes en el país correspondiente.

El aparato dispone de una salida de conexión adicional X16 (contacto libre de potencial) para conectar otros aparatos como, por ejemplo, un equipo de ventilación existente. El contacto se cierra si el ventilador está conectado y se abre si el ventilador está desconectado.

La salida de conexión se encuentra debajo de una cubierta. Potencia de conexión máxima 30 V/1 A (CA/CC). La señal que se conecta al contacto debe ser de la clase de protección 3.

Conexión para interruptor de contacto de la ventana AA 400 510

Los trabajos en la conexión para el interruptor de contacto de la ventana solo deben llevarlos a cabo electricistas profesionales que conozcan las disposiciones y normativas vigentes en el país correspondiente.

El aparato cuenta con una conexión X17 para un interruptor de contacto de la ventana. El interruptor de contacto de la ventana es adecuado tanto para el montaje encastrado como para el montaje en superficie. Se recibe el interruptor de contacto de la ventana AA 400 510 por separado, como accesorio. Se han de tener en cuenta las instrucciones de montaje adjuntas al interruptor de contacto de la ventana.

Cuando el interruptor de contacto de la ventana está conectado, la ventilación de la campana extractora funciona únicamente con la ventana abierta. La iluminación funciona también con la ventana cerrada.

Si se conecta la ventilación con la ventana cerrada, parpadea el pulsador del nivel de ventilación seleccionado y la ventilación permanece desconectada.

Si se cierra la ventana estando conectada la ventilación, el aparato desconecta la ventilación en un intervalo de 5 s. El pulsador del nivel de ventilación seleccionado parpadea.

Un deshollinador debe valorar todas las conexiones de aire junto con el interruptor de contacto de la ventana en función del estado de la ventana.

Funcionamiento interconectado (Fig. 6)

Se pueden conectar varios aparatos. Las luces y los ventiladores de todos los aparatos funcionan de forma sincronizada.

Conectar los aparatos en serie mediante los bornes de conexión X1 y X2 (equivalentes). El orden de la conexión no influye. Si los cables de red suministrados son demasiado cortos, utilizar un cable de red convencional (mín. Cat5, apantallado).

Número máximo de conexiones: 20 aparatos. Longitud total de todos los cables de red: 40 m. Un profesional cualificado debe comprobar la funcionalidad de la instalación en la primera instalación.

Si uno de los aparatos conectados falla (interrupción de la tensión, separación del cable de red), se bloqueará el funcionamiento del ventilador de todo el sistema. Todas las teclas del aparato parpadean.

Si se modifica la configuración, se deberá reiniciar la instalación:

1. Desatornillar la tapa protectora.
2. Pulsar la tecla Reset hasta que los dos LED se iluminen de forma permanente (aprox. 5 segundos). Después de 5 segundos, soltar la tecla.
3. Atornillar la tapa protectora.
4. Contactar con profesionales cualificados para que comprueben el funcionamiento de la instalación tras el reinicio.

Desmontaje del aparato

1. Desconectar el aparato de la corriente.
2. Aflojar los conductos de aire de salida.
3. Aflojar las conexiones de los cables.
4. Aflojar los tornillos de fijación del aparato.
5. Sacar el aparato.

et



Olulised ohutusnõuded

Lugege kasutusjuhend hoolikalt läbi. Sellest leiab vajaliku teabe seadme ohutuks ja õigeks käsitsemiseks. Hoidke kasutus- ja

paigaldusjuhend alles hilisemaks kasutamiseks või seadme järgmiste omanike tarvis.

Turvaline kasutamine on tagatud ainult siis, kui paigaldamine toimub vastavalt paigaldusjuhendile. Paigaldatud seadme veatu töö eest vastutab paigaldaja.

Paigaldamisel tuleb järgida kehtivaid ehituseeskirju ja kohalike elektri- ning gaasivarustusettevõtjate nõudeid.

Eluohtlik!

Ruumi tagasi tungivad põlemisgaasid tekitavad mürgistusohu. Kui seade töötab äratõmberežimil ja samal ajal kasutatakse korstnaga küttekollet, tuleb hoolitseda selle eest, et ruumis oleks piisavalt värsket õhku.

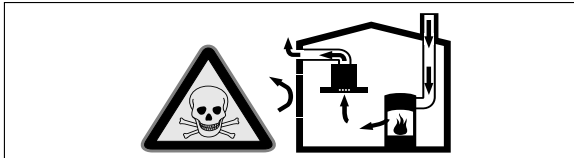

Ruumi õhust sõltuvad küttekolded (nt gaasi-, õli-, puu- või söeküttega töötavad kütteseadmed, läbivoolukuumutid, kuuma vee seadmed) saavad põlemiseks vajaliku õhku ruumist, kus küttele asub, ja suunavad heitgaasid läbi väljalaskesüsteemi (nt lõõri) ruumist välja.

Sisselülitatud õhupuhassti viib kõõgist ja kõrvalruumidest õhu välja – kui piisavalt hulgal värsket õhku juurde ei tule, tekib alarõhk. Lõõrist või väljatõmbekanalist tulevad mürgised gaasid imetakse tagasi eluruumidesse.

- Seepärast tuleb alati hoolitseda selle eest, et ruumi tuleks juurde piisavalt värsket õhku.
- Ventilatsioonitava iseenesest ei taga veel piirväärtusest kinnipidamist.

Ohutu kasutamine on võimalik vaid juhul, kui ruumis, kus asub küttele, ei tõuse alarõhk üle 4 Pa (0,04 mbar). See on võimalik siis, kui ruumi tuleb põlemiseks vajaliku õhku juurde uste, akende, seina ventilatsioonivahendite või muude tehniliste lahenduste kaudu.

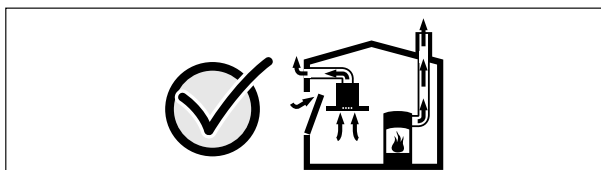

Küsige igal juhul nõu tuleohutusspetsialistilt, kes oskab hinnata maja ventilatsioonisüsteemi tervikuna ja soovib teile sobivat lahendust ventilatsiooniks.

Kui õhupuhassti kasutatakse üksnes õhuringlusrežiimil, ei ole kasutamisel mingeid piiranguid.

Vigastuste oht!

Seadme sisedetailid võivad olla teravate servadega. Kandke kaitsekindaid.

Elektrilöögi oht!

Seadme sisedetailid võivad olla teravate servadega. Ühendusjuhe võib kahjustada saada. Ühenduskaablit ei tohi paigaldamise ajal murda ega kinni kiiluda.

Elektrilöögi oht!

Sissetungiv niiskus võib põhjustada elektrilöögi. Veenduge, et elektrijuhtmete pistikühendused on hoone sisemuses.

Elektrilöögi oht!

Sissetungiv niiskus võib põhjustada elektrilöögi. Veenduge, et paigalduspleki isoleerimisel välisseinast on kasutatud sobivat materjali.

Lämbumisoht!

Pakkematerjal on lastele ohtlik. Lastel ei tohi kunagi lubada pakkematerjaliga mängida.

Üldised juhised

Äratõmbekanal

Märkus: Tootja garantii ei laiene torustikuga seotud reklamatsioonidele.

- Seade töötab optimaalse jõudlusega, kui heitõhutoru on lühike, sirge ja võimalikult suure läbimõõduga.
- Pikkade, karedapinnaliste heitõhutorude, rohkete torupõlvete või alla 150 mm läbimõõduga torude kasutamisel ei ole võimalik saavutada optimaalset imemisjõudlust ja õhupuhassti müra on suurem.
- Heitõhutorud või voolukud peavad olema mittesüttivast materjalist.

Ümarmorud

Soovitav siseava läbimõõt on 150 mm, kuid peab olema vähemalt 120 mm.

Lamekanalid

Siseava ristlõige peab vastama ümarmorude läbimõõdule.

Ø 150 mm ca 177 cm²

Ø 120 mm ca 113 cm²

- Lamekanalitel ei tohiks olla järske pööranguid.
- Teistsuguste läbimõõtude korral kasutage tihendeid.

Ühendamine vooluvõrku

⚠ Elektrilöögi oht!

Seadme sisedetailid võivad olla teravate servadega. Ühendusjuhe võib kahjustada saada. Ühenduskaablit ei tohi paigaldamise ajal murda ega kinni kiiluda.

Vajalikud andmed ühendamiseks leiata seadme andmeplaadilt.

Seade vastab EÜ raadiohäireid käsitlevate õigusaktide sätetele.

Seadet tohib ühendada ainult eeskirjadele vastavalt paigaldatud kaitsekontaktiga pistikupesaga.

Kaitsekontaktiga pistikupesaga tuleb paigaldada seadme vahetusse lähedusse.

- Kaitsekontaktiga pistikupesaga peaks olema ühendatud eraldi vooluringi kaudu.
- Kui kaitsekontaktiga pistikupesaga ole pärast seadme paigaldamist enam ligipääsetav, tuleb paigaldada kõikide pooluste ahelakatkesti, mille kontaktivahe on vähemalt 3 mm.

Paigaldamise ettevalmistamine

Tähelepanu!

Veenduge, et puuritavas piirkonnas ei leidu elektrijuhtmeid, gaasi- ega veetorusid.

Seina kontrollimine

- Sein peab olema tasane, vertikaalne ja piisavalt stabiilne.
- Puuritud aukude sügavus peab vastama kruvi pikkusele. Tüüblid peavad olema kindlalt kinni.
- Teistsuguste konstruktsioonide (nt kipsplaadid, poorbetoon, poorsed plokid) jaoks tuleb kasutada vastavalt sobivaid kinnitustahendeid.
- Seadme maksimaalne kaal on **7 kg**.
- Seina läbiviigu tegemine on lubatud vaid asjaomase kvalifikatsiooniga isikutele. Järgida tuleb hoone staatilisusele esitatud nõudeid.
- Tagasivoolav kondensaad tekitab kahjustuste ohu. Paigaldage läbiviigukanal väikese kaldega (1° kalle seadmest).

Heitõhuühendus

- Liitmik Ø 200 mm, komplektis
- **AD 702 042:** toruliitmik Ø 200 mm läbimõõdule Ø 150/125 mm. Kohandada vastavaks läbimõõduga Ø 150 või 125 mm, selleks saagida liigne läbimõõt maha. (eritarvik, tellida eraldi)
- **AD 702 052:** Teleskoop-läbiviigukanal Ø 200 mm integreeritud tagasivooluklapiga (eritarvik, tellida eraldi)
- **AD 854 047:** õhukogur 2 lamekanalile (eritarvik, tellida eraldi)
- **AD 704 047:** õhukogur 2 ümarmorule Ø 150 mm (eritarvik, tellida eraldi)
- **AD 704 048:** õhukogur 2 ümarmorule Ø 150 mm (eritarvik, tellida eraldi)

Seadme paigaldamine välisseinale

Tähelepanu!

Veenduge, et puuritavas piirkonnas ei leidu elektrijuhtmeid, gaasi- ega veetorusid.

1. Tehke sein vähemalt 210 mm läbimõõduga läbiviik.
2. Paigaldage teleskoop-läbiviigukanal **AD 702 042** (eritarvik, tellida eraldi) ja fikseerige ning tihendage ehitusvahu või montaažiilimiga.

Märkus: Kondensaadniiskuse eraldumise suuna tõttu paigaldage läbiviigukanal 1° kalde alla.

3. Puurige välisseina 8 mm kinnitusavad ja kaabli läbiviik läbimõõduga vähemalt 20 mm. (**joonis 1**)
4. Suruge tüüblid sisse nii, et need on seinaga ühetasa.
5. Isoleerige paigaldusplekk välisseinast sobival viisil ja kinnitage kruvidega. (**joonis 2**)
6. Viige võrgujuhe ja juhtkaabel läbi seinaga. (**joonis 3**)

7. Kinnitage puhurimoodul paigalduspleki külge.
8. Kinnitage heitõhutoru seestpoolt läbiviigu külge. Alumiiniumtoru kasutamise korral tuleb ühenduspiirkond eelnevalt tasandada.

Märkus: Gaasipliitide ja gaasiahjude korral kasutage alati alumiiniumtorusid, mitte plastkanaleid. Heitõhu kõrgema temperatuuri tõttu võivad plastkanalid deformeeruda.

9. Kinnitage juhtpaneel seestpoolt seinale külge.

Seadme ühendamine

1. Monteerige pistik võrgujuhtme külge. Ühendage sinine juhe liitmikuga N, pruun juhe liitmikuga L ja roheline/kollane juhe keskmise liitmikuga. Monteerige pistiku osad kokku. Keerake kinni kaks veojõu leevendamise kruvi. **(joonis 4)**
2. Ühendage võrgujuhe ja puhurimooduli juhtkaabel juhtpaneeliga. **(joonis 5)**
3. Ühendage juhtpaneeli võrgujuhe õhupuhastiga. Pistikud peavad kohale fikseeruma.
Märkus: Ühenduspesad X1 ja X2 on identsed.
4. Ühendage juhtpaneel vooluvõrku ja kontrollige toimivust. Kui seade ei tööta, kontrollige, kas ühendusjuhtmed on õiges asendis!

Täiendav ühenduspesa

Täiendava ühenduspesaga seotud elektritõid tohivad teha vaid asjaomase kvalifikatsiooniga elektrikud, kes järgivad kehtivaid nõudeid ja norme.

Seadmel on täiendav ühenduspesa X16 (potentsiaalivaba kontakt), mis võimaldab seadmega ühendada teisi seadmeid, näiteks tsentraalsed ventilatsiooniseadet. Kontakt suletakse, kui puhur on sisse lülitatud, ja avatakse, kui puhur on välja lülitatud. Täiendav ühenduspesa paikneb katte all. Maksimaalne võimsus 30 V/1 A (AC/DC). Kontaktiga ühendatav signaal peab vastama kaitseklassile 3.

Aknakontaktilüliti AA 400 510 liides

Aknakontaktilüliti ühendamisega seotud elektritõid tohivad teha vaid asjaomase kvalifikatsiooniga elektrikud, kes järgivad kehtivaid nõudeid ja norme.

Seadmel on aknakontaktilüliti liides X17. Aknakontaktilüliti saab paigaldada sisse või peale. Aknakontaktilüliti AA 400 510 on saadaval eraldi tarvikuna. Järgige aknakontaktilülitiga kaasasolevaid paigaldusjuhiseid.

Ühendatud aknakontaktilüliti puhul töötab õhupuhasti ventilatsioon ainult siis, kui aken on avatud. Tuli põleb ka siis, kui aken on suletud.

Kui lülitate ventilatsiooni sisse ajal, mil aken on kinni, hakkab valitud ventileerimisvõimsuse nupp vilkuma ja ventilatsioon jääb väljalülitatuks.

Kui sulete akna ajal, mil ventilatsioon on sisse lülitatud, lülitab seade ventilatsiooni 5 sekundi jooksul välja. Valitud ventileerimisvõimsuse nupp vilgub.

Aknakontaktilüliti kasutamiseks on nõutav päästeameti tuleohutusspetsialisti kooskõlastus.

Ühendatud seadmete töö (joonis 6)

Omavahel võib ühendada mitu seadet. Kõikide seadmete valgustus ja puhur lülituvad sisse sünkroonselt.

Ühendage seadmed ühenduspesade X1 ja X2 (võrdväärsed) kaudu seeriana. Ühendamise järjekord ei ole oluline. Kui tarnekomplekti kuuluvad võrgukaablid on liiga lühikesed, kasutage standardset võrgukaablit (min Cat5, isoleeritud).

Ühendatavate seadmete maksimaalne arv: 20 seadet. Kõikide võrgukaablite kogupikkus: 40 m. Seadme toimivust peab esmakordsel kasutuselevõtmisel kontrollima kvalifitseeritud tehnik.

Õhe seadme tõrge (voolukatkestus, võrgukaabli lahtitulek) toob kaasa kogu süsteemi puhurifunktsiooni blokeerimise. Seadme kõik nupud vilguvad.

Konfiguratsiooni muutmisel tuleb seade uuesti lähtestada:

1. Kruvige maha katteplekk.
2. Vajutage reset-nupule seni, kuni mõlemad LED-tuled pidevalt põlevad (ca 5 sekundit). Seejärel vabastage nupp 5 sekundi jooksul.
3. Kruvige külge katteplekk.
4. Pärast lähtestamist laske seadme toimivust kontrollida kvalifitseeritud tehnikul.

Seadme lahtivõtmine

1. Lahutage seade vooluvõrgust.
2. Ühendage lahti heitõhutorud.
3. Ühendage lahti juhtmed.

4. Keerake lahti seadme kinnituskruvid.

5. Võtke seade maha.

fi

⚠ Tärkeitä turvaohjeita

Lue tämä käyttöohje huolellisesti. Vasta sitten voit käyttää laitettasi turvallisesti ja oikein. Säilytä käyttö- ja asennusohje myöhempää käyttöä tai seuraavaa käyttäjää varten.

Turvallinen käyttö on taattu vain, kun asennus tehdään ammattitaitoisesti asennusohjeita noudattaen. Asentaja vastaa moitteettomasta toiminnasta laitteen asennuspaikassa.

Asennettaessa tulee noudattaa voimassa olevia rakennusmääräyksiä ja paikallisen sähkö- ja kaasulaitoksen määräyksiä.

Hengenvaara!

Takaisin virtaavat poistoilmakaasut voivat aiheuttaa myrkytyksen.

Huolehdi aina riittävästä tuloilmasta, jos laitetta käytetään poistoilmakäytössä yhdessä huoneilmaa tarvitsevan tulisijan kanssa.

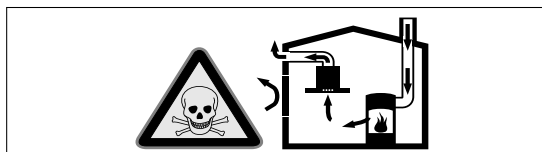

Huoneilmaa tarvitsevat tulisijat (esim. kaasu-, öljy-, puu- tai hiilikäyttöiset lämmityslaitteet, läpivirtauskuumennin, vedenkuumennin) ottavat polttoilman huoneilasta ja johtavat poistoilman poistoilmalaitteen (esim. savutorven) kautta ulos. Tuuletin imee keittiöstä ja sen viereisistä huoneista ilmaa - tämä on korvattava riittäväällä tuloilmalla - muutoin syntyy alipaine. Myrkylliset kaasut imeytyisivät takaisin huoneisiin savutorvesta tai poistoilmakanavasta.

- Siksi on huolehdittava aina riittävästä tuloilmasta.
- Seinään asennettu tuloilma-/poistoilmalaitteko ei yksin takaa raja-arvoissa pysymistä.

Turvallisuussyistä ei huoneessa, johon tuuletin on asennettu, vallitseva alipaine saa olla korkeampi kuin 4 Pa (0,04 mbar). Tämä saavutetaan, jos avattavista ja suljettavista aukoista kuten ovista, ikkunoista, tuloilma/poistoilma-seinäaukoista tai muista teknisistä toimenpiteistä johtuen palamisilman tilalle pääsee virtaamaan korvausilmaa.

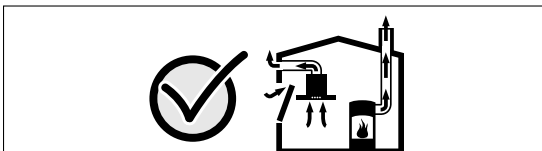

Tuuletin asentamista suunniteltaessa on kysyttävä neuvoa paikalliselta nuohoojalta, hän pystyy arvioimaan talon tuuletusta koskevan kokonaisratkaisun ja suosittelemaan sopivat tuuletusta koskevat toimenpiteet.

Mikäli tuuletinta käytetään vain kiertoilmakäytössä, käyttö on mahdollista ilman rajoituksia.

Loukkaantumisaara!

Laitteen sisäpuolella olevat rakenneosat voivat olla teräväreunaiset. Käytä suojakäsineitä.

Sähköiskun vaara!

Laitteen sisäpuolella olevat rakenneosat voivat olla teräväreunaiset. Liitäntäjohto voi vaurioitua. Varmista, että liitäntäjohto ei taivu jyrkälle mutkalle tai jää puristuksiin asennuksen aikana.

Sähköiskun vaara!

Laitteeseen pääsevä kosteus voi aiheuttaa sähköiskun. Varmista, että sähköjohtojen pistoliitännät ovat rakennuksen sisäpuolella.

Sähköiskun vaara!

Laitteeseen pääsevä kosteus voi aiheuttaa sähköiskun. Varmista, että asennuspelti on tiivistetty sopivalla materiaalilla ulkoseinään.

Tukehtumisvaara!

Pakkausmateriaali on vaarallista pikkulapsille. Älä anna lasten leikkiä pakkausmateriaalilla.

Yleiset ohjeet

Poistoilmaputki

Huomautus: Laitteen valmistaja ei vastaa putkista johtuvista reklamaatioista.

- Laitteen teho on parhaimmillaan, kun asennetaan lyhyt, suora, halkaisijaltaan mahdollisimman suuri poistoilmaputki.
- Poistoilman virtaus on parhaimmillaan ja äänitaso alhaisimmillaan, jos vältetään käyttämästä pitkiä, rosoisia poistoilmaputkia, kaariputkia tai halkaisijaltaan pienempiä kuin 150 mm putkia.
- Poistoilman johtamiseen käytettyjen putkien ja letkujen on oltava palamattomasta materiaalista.

Pyöröputket

Suositus putkien sisähalkaisijaksi on 150 mm, vähintään kuitenkin 120 mm.

Laakeat kanavat

Sisäpoikkileikkauksen on vastattava pyöröputkien halkaisijaa.

Ø 150 mm n. 177 cm²

Ø 120 mm n. 113 cm²

- Laakeissa kanavissa ei saisi olla jyrkkiä kääntöjä.
- Käytä tiivistysnauhaa, jos putkien halkaisijat ovat kooltaan poikkeavat.

Sähköliitäntä

⚠ Sähköiskun vaara!

Laitteen sisäpuolella olevat rakenneosat voivat olla teräväreunaiset. Liitäntäjohto voi vaurioitua. Varmista, että liitäntäjohto ei taivu jyrkälle mutkalle tai jää puristuksiin asennuksen aikana.

Tarvitavat liitäntätiedot löytyvät laitteessa olevasta tyyppikilvestä.

Laite on radiohäiriösuojattu EU-määräysten mukaisesti.

Laitteen saa liittää vain määräysten mukaisesti asennettuun suojakosketinpistorasiaan.

Suojakosketinpistorasia on sijoitettava laitteen välittömään läheisyyteen.

- Suojakosketinpistorasia tulee liittää sähköverkkoon oman virtapiiriin kautta.
- Jos suojakosketinpistorasiaan ei pääse laitteen asennuksen jälkeen enää käsiksi, asennukseen tarvitaan jokuapainen katkaisin (esim. johdonsuojakatkaisin, sulakkeet ja rele), jonka koskettimien avautumisväli on vähintään 3 mm.

Asennuksen alkuvalmistelut

Huomio!

Varmista, että porattavien reikien alueella ei ole sähkö-, kaasu- tai vesijohtoja.

Seinän tarkastus

- Seinän tulee olla tasainen ja pystysuora sekä kestää tuulettimen paino.
- Varmista, että porattujen reikien syvyys vastaa ruuvien pituutta, ja että kiinnitystulpat on kiinnitetty kunnolla.
- Jos rakenne on esimerkiksi Rigips-levyä, kevytbetonia tai Poroton-kennotiiliä, käytä siihen sopivia kiinnitystarvikkeita.
- Laitteen maksimipaino on **7 kg**.
- Vain ammattitaitoiset työntekijät saavat tehdä tarvittavan aukon seinään. Rakennuksen vakauden on ehdottomasti säilyttävä ennallaan.
- Paluukosteuden aiheuttama vaurioitumisvaara. Asenna seinän läpivienti siten, että se viettää vähän ulospäin (kaltevuus 1 °).

Poistoilmaliitäntä

- Liitäntäholkki Ø 200 mm, mukana toimitettu
- **AD 702 042:** Putken kavennuskappale Ø 200 mm:stä Ø 150/125 mm:iin. Sovitus Ø 150 tai 125 mm:iin sahaamalla tarpeeton osa pois. (lisävaruste, tilattava erikseen)
- **AD 702 052:** Teleskooppiläpivienti Ø 200 mm jossa integroitu takaiskuläppä (lisävaruste, tilattava erikseen)
- **AD 854 047:** Ilmankeräin 2 laakealle kanavalle (lisävaruste, tilattava erikseen)
- **AD 704 047:** Ilmankeräin 2 pyöreälle putkelle Ø 150 mm (lisävaruste, tilattava erikseen)
- **AD 704 048:** Ilmankeräin 2 pyöreälle putkelle Ø 150 mm (lisävaruste, tilattava erikseen)

Laitteen asentaminen ulkoseinään

Huomio!

Varmista, että porattavien reikien alueella ei ole sähkö-, kaasu- tai vesijohtoja.

1. Tee seinään aukko, jonka halkaisija on vähintään 210 mm.

2. Aseta teleskooppiläpivienti **AD 702 042** (lisävaruste, tilattava erikseen) seinän aukkoon ja tiivistä rakennesolumuovilla tai asennusliimalla.

Huomautus: Asenna seinän läpivienti siten, että se viettää 1 ° ulospäin, jota kondenssivesi pääsee poistumaan.

3. Poraa ulkoseinään kiinnitysreiät 8 mm ja johdon läpivientiaukko, jonka halkaisija on vähintään 20 mm. **(kuva 1)**
 4. Paina tulpat reikiin niin, että ne ovat samassa tasossa seinäpinnan kanssa.
 5. Tiivistä asennuspelti ulkoseinää vasten sopivaa menetelmää käyttäen ja kiinnitä se ruuveilla. **(kuva 2)**
 6. Vie verkkojohto ja ohjausjohto seinän läpi. **(kuva 3)**
 7. Kiinnitä puhallinosa asennuspeltiin.
 8. Kiinnitä poistoilmaputki sisäpuolelta seinän läpivientiin. Jos hormiputki on alumiinia, varmista ennen asennusta että liitäntäalue on sileä
- Huomautus:** Käytä kaasulaitteiden yhteydessä alumiiniputkia eikä muovikanavia. Muovikanavat saattavat muuttaa muotoaan korkeamman poistoilmalämpötilan vuoksi.
9. Kiinnitä ohjausyksikkö sisäpuolelta ruuveilla seinään.

Laitteen liittäminen

1. Asenna pistoke verkkojohtoon. Kiinnitä sininen johto liitäntään N, ruskea johto liitäntään L ja vihreä/keltainen johto keskimmäiseen liitäntään. Asenna pistokkeen osat. Kiristä johdon vedonpoiston kaksi ruuvia. **(kuva 4)**
 2. Liitä verkkojohto ja ohjausjohto huolellisesti puhallinosasta ohjausyksikköön. **(kuva 5)**
 3. Liitä verkkojohto huolellisesti ohjausyksiköstä liesituulettimeen. Pistokkeiden pitää lukittua paikoilleen.
- Huomautus:** Liitäntäpistokkeet X1 ja X2 ovat identtiset.
4. Liitä ohjausyksikkö sähköverkkoon ja tarkasta toiminta. Jos laite ei toimi: tarkasta liitäntäjohtojen kunnollinen kiinnitys!

Lisäkytkentälähtö

Lisäkytkentälähtöön liittyviä töitä saa tehdä vain ammattimainen sähköasentaja maakohtaisia määräyksiä ja normeja noudattaen.

Laitteessa on lisäkytkentälähtö X16 (potentiaalivapaa liitin) muiden laitteiden kuten rakennuksessa olevan tuulettimen liittämistä varten. Liitin kytkeytyy, kun puhallin on kytketty päälle, ja avautuu, kun puhallin on kytketty pois päältä.

Kytkenälähtö on sijoitettu suojuksen alle. Kytkenäteho enint. 30 V/1 A (AC/DC). Signaalin, joka liitetään liittimeen, on oltava suojaluokaltaan 3.

Liitäntä ikkunakytkintä varten AA 400 510

Ikkunakytkimen liitäntään liittyvät työt saa tehdä vain ammattimainen sähköasentaja maakohtaisia määräyksiä ja normeja noudattaen.

Laitteessa on liitäntä X17 ikkunakytkintä varten. Ikkunakytkin voidaan asentaa sekä sisäpuolelle että pinnalle. Ikkunakytkin AA 400 510 on saatavana erikseen lisävarusteena. Noudata ikkunakytkimen mukana toimitettuja asennusohjeita.

Kun ikkunakytkin on liitetty, liesituulettimen tuuletin toimii vain, kun ikkuna on auki. Valo toimii myös, kun ikkuna on kiinni.

Jos kytket tuuletuksen päälle, kun ikkuna on kiinni, valitun tuulettustehon valitsin vilkkuu ja tuuletus ei kytkeydy päälle.

Jos suljet ikkunan, kun tuuletus on kytketty päälle, laite kytkee tuuletuksen 5 sekunnin kuluessa pois päältä. Valitun tuulettustehon valitsin vilkkuu.

Pyydä nuohoojaa arvioimaan koko ilmanvaihtojärjestelmä ikkunakytkintä käytettäessä.

Verkotettu toiminta (kuva 6)

Useita laitteita voidaan verkottaa. Kaikkien laitteiden valo ja puhaltimia käytetään synkronoidusti.

Liitä laitteet sarjaan liitäntäpistokkeiden X1 ja X2 (vastaava) avulla. Verkotuksen järjestyksellä ei ole vaikutusta. Jos mukana toimitetut verkkojohdot ovat liian lyhyitä, käytä yleisesti saatavilla olevaa verkkojohtoa (vähintään luokka 5, suojamaadoitettu).

Osallistujien enimmäismäärä: 20 laitetta. Kaikkien verkkojohtojen kokonaispituus: 40 m. Pätevän ammattihenkilön on tarkastettava laitteiston toiminta ensiasennuksen yhteydessä.

Yhden osallistujan toimimattomuus (jännitekatko, verkkojohdon irrotus) johtaa koko järjestelmän puhallintoiminnon estymiseen. Laitteen kaikki valitsimet vilkkuvat.

Kun konfiguraatiota muutetaan, laitteisto on perusasetettava uudelleen:

1. Irrota peitelevy.

2. Paina Reset-valitsinta kunnes molemmat LED-valot palavat jatkuvasti (noin 5 sekuntia). Vapauta sitten valitsin 5 sekunnin kuluessa.
3. Kiinnitä peitelevy ruuvilla.
4. Pätevän ammattihenkilön on tarkastettava laitteiston toiminta perusasetuksen jälkeen.

Laitteen irrottaminen

1. Katkaise virta laitteesta.
2. Irrota poistoilmaputket.
3. Irrota johtoliitännät.
4. Irrota laitteen kiinnitysruuvit.
5. Ota laite pois paikaltaan.

fr

⚠ Précautions de sécurité importantes

Lire attentivement ce manuel. Ce n'est qu'alors que vous pourrez utiliser votre appareil correctement et en toute sécurité. Conserver la notice d'utilisation et de montage pour un usage ultérieur ou pour le propriétaire suivant.

La sécurité de l'appareil à l'usage est garantie s'il a été encastré conformément à la notice de montage. Le monteur est responsable du fonctionnement correct sur le lieu où l'appareil est installé.

L'installation doit avoir lieu en respectant les prescriptions actuellement en vigueur dans le bâtiment, ainsi que les prescriptions publiées par les compagnies distributrices d'électricité et de gaz.

Danger de mort !

Il y a risque d'intoxication par réaspiration des gaz de combustion. En cas d'utilisation simultanée de l'appareil en mode évacuation de l'air et d'un foyer à combustion alimenté en air ambiant, veillez impérativement à ce que l'apport d'air soit suffisant.

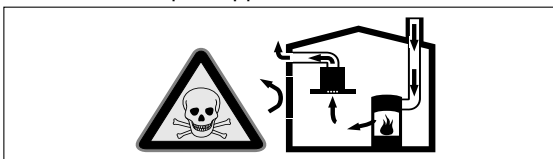

Les foyers à combustion alimentés en air ambiant (par exemple appareils de chauffage, au gaz, au bois, au fioul ou au charbon, les chauffe-eau, chauffe-eau accumulateurs) prélèvent l'air de combustion dans la pièce où ils sont installés et rejettent les gaz de fumée à l'extérieur par le biais d'un système spécifique (cheminée par exemple).

Lorsque la hotte aspirante est en marche, elle prélève de l'air dans la cuisine et dans les pièces voisines ; si l'apport d'air frais est trop faible, une dépression se forme. Des gaz toxiques provenant de la cheminée ou du conduit d'évacuation sont réaspirés dans les pièces d'habitation.

- Il faut donc toujours s'assurer que l'apport d'air frais est suffisant
- La présence d'une ventouse télescopique d'apport et d'évacuation d'air ne suffit pas à assurer le respect de la valeur limite.

Le fonctionnement sûr de l'appareil n'est possible que si la dépression dans la pièce où est installé le foyer ne dépasse pas 4 Pa (0,04 mbar). On y parvient en présence d'ouvertures non obturables aménagées par ex. dans les portes, fenêtres et en association avec des ventouses télescopiques d'admission/ évacuation de l'air à travers la maçonnerie ou par d'autres mesures techniques permettant à l'air d'affluer pour assurer la combustion.

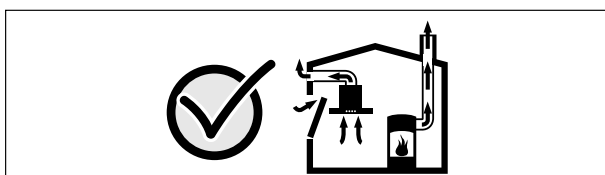

Demandez toujours conseil au maître ramoneur compétent qui pourra évaluer l'ensemble du réseau de ventilation de la maison et vous proposer le moyen le mieux adapté pour l'aération.

Si la hotte aspirante est utilisée exclusivement en mode recyclage, le fonctionnement est possible sans restrictions.

Risque de blessure !

Des pièces à l'intérieur de l'appareil peuvent présenter des arêtes vives. Porter des gants de protection.

Risque de choc électrique !

Des pièces à l'intérieur de l'appareil peuvent présenter des arêtes vives. Il y a risque d'endommagement du câble d'alimentation. Pendant l'installation, veiller à ne pas plier ni coincer le câble d'alimentation.

Risque d'électrocution !

Une infiltration d'humidité peut provoquer un choc électrique. S'assurer que les connexions des câbles électriques se trouvent à l'intérieur du bâtiment.

Risque d'électrocution !

Une infiltration d'humidité peut provoquer un choc électrique. Veiller à isoler la plaque de fixation avec un matériau approprié vers le mur extérieur.

Risque d'asphyxie !

Le matériel d'emballage est dangereux pour les enfants. Ne permettez jamais aux enfants de jouer avec les matériaux d'emballage.

Consignes générales

Conduit d'évacuation

Remarque : Le fabricant de l'appareil n'assume aucune garantie pour les problèmes de fonctionnement liés à la tuyauterie.

- L'appareil atteint un rendement d'autant meilleur que le tuyau d'évacuation est court et droit et que son diamètre est grand.
- Si les tuyaux d'évacuation sont longs, présentent de nombreux coudes ou ont un diamètre inférieur à 150 mm, la puissance maximale d'aspiration ne sera pas atteinte et l'aérateur fera plus de bruit.
- Les tuyaux rigides ou souples constituant le conduit d'évacuation doivent être fabriqués dans un matériau non inflammable.

Tuyaux ronds

Nous recommandons un diamètre intérieur de 150 mm, mais d'au moins 120 mm.

Gaines plates

La section intérieure doit correspondre au diamètre des tuyaux ronds.

Ø 150 mm env. 177 cm²

Ø 120 mm env. 113 cm²

- Les gaines plates ne doivent pas présenter de dévoiements trop importants.
- Si des tuyaux de plusieurs diamètres sont utilisés, il faut prévoir des bandes d'étanchéité.

Branchement électrique

⚠ Risque de choc électrique !

Des pièces à l'intérieur de l'appareil peuvent présenter des arêtes vives. Il y a risque d'endommagement du câble d'alimentation. Pendant l'installation, veiller à ne pas plier ni coincer le câble d'alimentation.

Les données de raccordement nécessaires se trouvent sur la plaque signalétique sur l'appareil.

Cet appareil est conforme aux dispositions CE régissant l'antiparasitage.

L'appareil ne pourra être raccordé qu'à une prise femelle réglementairement raccordée à la terre.

Installer la prise femelle à contacts de terre à proximité de l'appareil.

- Il faudrait que la prise femelle à contacts de terre soit raccordée via un circuit électrique dédié.
- Si la prise femelle à contacts de terre n'est plus accessible après l'installation de l'appareil, il faut intercaler dans le câblage un sectionneur omnipolaire (disjoncteur pour protéger la ligne, fusibles et contacteurs) présentant une ouverture d'au moins 3 mm entre les contacts.

Préparer le montage

Attention !

Veillez à ce qu'il n'y ait pas de conduites électriques, de tuyaux de gaz ou d'eau au niveau des perçages.

Vérifier le mur

- Le mur doit être plat, vertical et offrir une portance suffisante.
- La profondeur des trous percés doit être adaptée à la longueur des vis. Les chevilles doivent offrir une retenue sûre.
- Pour des matériaux de construction tels que par ex. le Rigips, le béton cellulaire, les briques Poroton, il faut utiliser des moyens de fixation correspondants.
- L'appareil pèse au maximum **7 kg**.

- Seul du personnel qualifié doit pratiquer la traversée murale. La statique du bâtiment doit rester garantie.
- Risque d'endommagement par le reflux de condensat. Installer le conduit de traversée en l'inclinant légèrement vers le bas (pente de 1°) à l'extérieur.

Sortie en évacuation extérieure

- Pièce de connexion Ø 200 mm, jointe
- **AD 702 042** : pièce de transition du tuyau de Ø 200 mm sur Ø 150/125 mm. Adapter à Ø 150 ou 125 mm en sciant le diamètre non requis. (Accessoire en option, à commander séparément)
- **AD 702 052**: Conduit de traversée télescopique de Ø 200 mm avec clapet anti-retour intégré (Accessoire en option, à commander séparément)
- **AD 854 047** : collecteur d'air pour 2 gaines plates (Accessoire en option, à commander séparément)
- **AD 704 047** : collecteur d'air pour 2 conduits ronds Ø 150 mm (Accessoire en option, à commander séparément)
- **AD 704 048** : collecteur d'air pour 2 conduits ronds Ø 150 mm (Accessoire en option, à commander séparément)

Montage de l'appareil sur le mur extérieur

Attention !

Veillez à ce qu'il n'y ait pas de conduites électriques, de tuyaux de gaz ou d'eau au niveau des perçages.

1. Pratiquer une traversée murale d'un diamètre d'au moins 210 mm.
2. Introduire le conduit de traversée télescopique **AD 702 042** (accessoire en option, à commander séparément) dans la traversée murale et colmater avec de la mousse expansible pour assurer l'étanchéité.
Remarque : Monter le conduit de traversée en l'inclinant de 1° vers l'extérieur à cause de l'écoulement des condensats.
3. Percer des trous de fixation de 8 mm et le trou de passage des câbles d'un diamètre d'au moins 20 mm dans le mur extérieur. (fig. 1)
4. Enfoncer les chevilles à fleur du mur.
5. Colmater la plaque de fixation de manière appropriée contre le mur extérieur et la visser. (fig. 2)
6. Passer le câble secteur et le câble de commande à travers le mur. (fig. 3)
7. Visser le moteur séparé sur la plaque de fixation.
8. Fixer le conduit d'évacuation à l'intérieur sur le conduit de traversée du mur. En cas d'utilisation d'un tube en aluminium, lisser au préalable la zone de raccordement

- Remarque** : En combinaison avec des appareils à gaz, utiliser des tuyaux en aluminium et non des gaines plastiques. Les gaines plastiques pourraient se déformer en raison de la température élevée de l'air vicié.
9. Visser l'unité de commande à l'intérieur sur le mur.

Raccordement de l'appareil

1. Monter la fiche sur le câble secteur. Fixer le fil bleu dans le raccord N, le fil marron dans le raccord L et le fil vert/jaune dans le raccord du milieu. Monter les pièces de la fiche. Visser deux vis pour le serre-câble. (fig. 4)
2. Connecter fermement le câble secteur et le câble de commande du moteur séparé sur l'unité de commande. (fig. 5)
3. Connecter fermement le câble réseau de l'unité de commande vers la hotte aspirante. Les connecteurs doivent s'encliqueter.

- Remarque** : Les prises de raccordement X1 et X2 sont identiques.
4. Connecter l'unité de commande au secteur et contrôler le fonctionnement. Si l'appareil ne fonctionne pas : vérifier la fixation correcte des câbles de raccordement !

Sortie de commutation supplémentaire

Les travaux sur la sortie de commutation supplémentaire doivent uniquement être effectués par un électricien qualifié, en respectant les règlements et normes spécifiques au pays.

L'appareil possède une sortie de commutation supplémentaire X16 (contact sans potentiel) pour le raccordement d'autres appareils, tels que une installation de ventilation existante côté site. Le contact est fermé lorsque le ventilateur est en marche et est ouvert lorsque le ventilateur est éteint.

La sortie de commutation se situe sous un cache. Puissance de commutation maximale 30 V/1 A (AC/DC). Le signal qui est raccordé au contact doit correspondre à la classe de protection 3.

Raccord pour le contacteur de fenêtre AA 400 510

Les travaux sur le raccord pour le contacteur de fenêtre doivent uniquement être effectués par un électricien qualifié, en respectant les règlements et normes spécifiques au pays.

L'appareil possède un raccord X17 pour un contacteur de fenêtre. Le contacteur de fenêtre convient au montage encastré ou au montage en saillie. Le contacteur de fenêtre AA 400 510 est disponible séparément en tant qu'accessoire. Respectez les instructions de montage fournies avec le contacteur de fenêtre.

Lorsque le contacteur de fenêtre est raccordé, la ventilation de la hotte aspirante fonctionne uniquement avec la fenêtre ouverte. L'éclairage fonctionne même si la fenêtre est fermée.

Si vous activez la ventilation avec la fenêtre fermée, la touche de la vitesse du ventilateur sélectionnée clignote et la ventilation reste éteinte.

Si vous fermez la fenêtre alors que la ventilation est allumée, l'appareil coupe la ventilation en l'espace de 5 secondes. La touche de la vitesse du ventilateur sélectionnée clignote.

L'ensemble du circuit de ventilation associé à un contacteur de fenêtre doit être évalué par un ramoneur en chef.

Utilisation en réseau (fig. 6)

Plusieurs appareils peuvent être interconnectés. La lumière et la ventilation de tous les appareils fonctionnent de manière synchrone.

Relier les appareils en série via les prises de raccordement X1 et X2 (équivalentes). L'ordre de l'interconnexion n'a pas d'influence. Si les câbles réseau fournis sont trop courts, utiliser un câble réseau usuel du commerce (au moins Cat5, blindé).

Nombre max. d'appareils pouvant être connectés au réseau : 20 appareils. Longueur totale de tous les câbles réseau : 40 m. La fonction de l'installation doit être vérifiée par un technicien qualifié lors de l'installation initiale.

La panne d'un appareil (coupure de tension, séparation du câble réseau) conduit au blocage de la fonction de ventilation de l'ensemble du système. Toutes les touches sur l'appareil clignotent.

En cas de modification de la configuration, l'installation doit être réinitialisée :

1. Dévisser la tôle de protection.
2. Appuyer sur la touche Reset jusqu'à ce que les deux LED soient allumées en continu (env. 5 secondes). Relâcher ensuite la touche dans les 5 secondes.
3. Visser la tôle de protection.
4. Faire vérifier la fonction de l'installation par un technicien qualifié après l'initialisation.

Démonter l'appareil

1. Mettre l'appareil hors tension.
2. Détacher les conduits d'évacuation.
3. Détacher les jonctions des câbles.
4. Desserrer les vissages pour la fixation de l'appareil.
5. Enlever l'appareil.

hr

! Važne sigurnosne napomene

Pročitajte pažljivo ovu uputu. Samo tada ćete moći sigurno i pravilno rukovati Vašim uređajem. Čuvajte upute za upotrebu i ugradnju za kasniju uporabu ili za sljedećeg vlasnika uređaja.

Samo kod pravilne ugradnje sukladno ovim uputama za montažu je zajamčena sigurnost tijekom uporabe. Instalater je odgovoran za besprijeekorno funkcioniranje na mjestu postavljanja.

Kod instalacije morate poštivati trenutno važeće propise iz područja gradnje i propise lokalnih distributera električne energije i plina.

Opasnost po život!

Usisani plinovi koji izgaraju mogu uzrokovati otrovanja.

Uvijek se pobrinite za dostatan dovod zraka ukoliko se uređaj koristi u radu s odlaznim zrakom i s grijalima na plamen koja ovise o zraku iz prostorije.

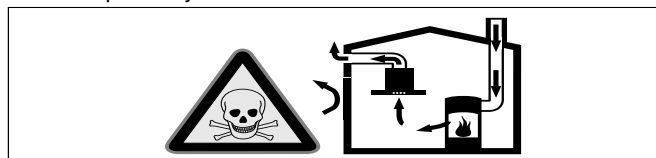

Grijala na plamen koja ovise o zraku iz prostorije (npr. plinska grijala, grijala na ulje i drva ili ugljen, protočni grijaci vode, uređaji za pripremu tople vode) troše zrak za sagorijevanje iz prostorije u

kojoj je postavljen uređaj i odvode dimne plinove kroz dimovodne uređaje (npr. dimnjak) na otvoreno.

Kada se ovi uređaji koriste u kombinaciji s napom, iz kuhinje i susjednih prostorija izvlači se sobni zrak, a da pritom dovod zraka nije dovoljan, te tako nastaje podtlak. Otrovnih plinovi iz dimnjaka ili odvodnog okna usisavaju se natrag u stambeni prostor.

- Stoga se uvijek treba pobrinuti za dostatan dovod zraka.
- Samo jedan dovodno-odvodni zidni otvor za zrak ne jamči poštivanje graničnih vrijednosti.

Bezopasna uporaba je moguća samo ako u prostoriji u kojoj je postavljeno grijalo na plamen podtlak ne prekoračuje 4 Pa (0,04 mbar). To se može postići ako zrak potreban za sagorijevanje može protjecati kroz otvore koji se ne mogu zatvoriti, kao npr. u vratima, prozorima te kroz otvore povezane sa zidnim otvorom za dovod/odvod zraka ili putem nekih drugih tehničkih mjera.

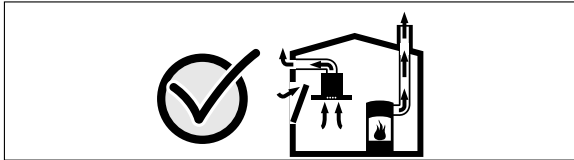

U svakom se slučaju posavjetujte s nadležnim dimnjačarom koji može ocijeniti mogućnosti prozračivanja čitave kuće te vam dati predložiti odgovarajuće mjere za prozračivanje.

Ukoliko se napa koristi isključivo za rad s optočnim zrakom, rad uređaja moguć je bez ograničenja.

Opasnost od ozljede!

Sastavni dijelovi unutar uređaja mogu biti oštih rubova. Nosite zaštitne rukavice.

Opasnost od strujnog udara!

Sastavni dijelovi unutar uređaja mogu biti oštih rubova. Priključni kabel se može oštetiti. Tijekom instalacije ne savijajte i ne stišćite priključni kabel.

Opasnost od strujnog udara!

Uređaj je opremljen EU šuko utikačem. Kako bi se osiguralo zaštitno uzemljenje u utičnici namijenjenoj za Dansku, uređaj je potrebno priključiti s odgovarajućim adapterom za utikač. Ovaj adapter (dopušten do maks. 13 A) može se dobiti u servisnoj službi (br. rezervnog dijela 623333).

Opasnost od strujnog udara!

Prodrla vlaga može uzrokovati strujni udar. Uvjerite se da su utični spojevi električnih kabela unutar zgrade.

Opasnost od strujnog udara!

Prodrla vlaga može uzrokovati strujni udar. Uvjerite se da je montažna ploča zabrtvljena prikladnim materijalom za vanjski zid.

Opasnost od gušenja!

Ambalažni materijal opasan je za djecu. Djeci nikada ne dopustite igranje s ambalažnim materijalom.

Opće napomene

Odvodni vod

Napomena: Za reklamacije čiji uzrok bi mogao biti neispravan dimovod, proizvođač uređaja ne preuzima odgovornost.

- Uređaj postiže svoj optimalni učinak kada je spojen kratkom, ravnom cijevi za odlazni zrak i što je moguće većim promjerom cijevi.
- Ako se koristi duga, hrapava cijev za odlazni zrak, cijev s puno koljena ili cijevi promjera manjeg od 150 mm, ne postiže se optimalni učinak usisa, a rad ventilatora postaje sve glasniji.
- Cijevi ili crijeva za polaganje odvodnog voda moraju biti od nezapaljivog materijala.

Okrugle cijevi

Preporučuje se unutarnji promjer cijevi od 150 mm, ali najmanje od 120 mm.

Ravni kanali

Unutarnji presjek mora odgovarati promjeru okrugle cijevi.

Ø 150 mm cca. 177 cm²

Ø 120 mm cca. 113 cm²

- Ravni kanali ne bi trebali imati oštra skretanja.
- Kod promjera cijevi koji odstupaju od navedenih dimenzija koristite traku za brtvljenje.

Električni priključak

⚠ Opasnost od strujnog udara!

Sastavni dijelovi unutar uređaja mogu biti oštih rubova. Priključni kabel se može oštetiti. Tijekom instalacije ne savijajte i ne stišćite priključni kabel.

Potrebni podatci o priključenju nalaze se na označnoj pločici uređaja.

Ovaj uređaj odgovara odredbama EZ za zaštitu od radiosmetnji.

Ovaj uređaj smije se priključiti samo na propisno instaliranu utičnicu sa zaštitnim kontaktom.

Utičnicu sa zaštitnim kontaktom treba postaviti u neposrednoj blizini uređaja.

- Utičnicu sa zaštitnim kontaktom bi trebalo priključiti preko vlastitog strujnog kruga.
- Ukoliko utičnica sa zaštitnim kontaktom nije više dostupna nakon postavljanja uređaja, kod postavljanja treba biti prisutna svepolna razdvojna sklopka (npr. isklopka, osigurači i sklopnici) s otvorom kontakta od najmanje 3 mm.

Priprema montaže

Oprez!

Uvjerite se da na mjestu bušotine nema strujnih vodova, plinskih ili vodovodnih cijevi.

Provjera zida

- Zid mora biti ravan, okomit i imati dostatnu nosivost.
- Dubina rupa mora odgovarati dužini vijaka. Tiple moraju biti čvrste na opip.
- Za konstrukcije kao npr. rigips, siporeks, opeka Poroton valja koristiti odgovarajuća sredstva za pričvršćenje.
- Maksimalna težina uređaja iznosi **7 kg**.
- Samo stručno osoblje smije napraviti potreban otvor u zidu. Statika zgrade mora ostati zajamčena.
- Opasnost od oštećenja uslijed povrata kondenzata. Instalirajte zidnu provodnicu s blagim nagibom prema van (1° nagib).

Priključak za odlazni zrak

- Priključni nastavak Ø 200 mm, isporučen
- **AD 702 042:** Prijelazni dio cijevi s Ø 200 mm na Ø 150/125 mm. Prilagodite na Ø 150 ili 125 mm rezanjem nepotrebnog promjera. (poseban pribor, posebno naručite)
- **AD 702 052:** Teleskopska zidna provodnica Ø 200 mm s ugrađenom nepovratnom zaklopkom (poseban pribor, posebno naručite)
- **AD 854 047:** Sabirnik zraka za 2 ravna kanala (poseban pribor, posebno naručite)
- **AD 704 047:** Sabirnik zraka za 2 okrugle cijevi Ø 150 mm (poseban pribor, posebno naručite)
- **AD 704 048:** Sabirnik zraka za 2 okrugle cijevi Ø 150 mm (poseban pribor, posebno naručite)

Montaža uređaja na vanjski zid

Oprez!

Uvjerite se da na mjestu bušotine nema strujnih vodova, plinskih ili vodovodnih cijevi.

1. Napravite otvor u zidu promjera najmanje 210 mm.
2. Umetnite teleskopsku zidnu provodnicu **AD 702 042** (poseban pribor, posebno naručite) u otvor u zidu te fiksirajte i zabrtvite građevinskom pjenu ili montažnim ljepilom.

Napomena: Ugradite zidnu provodnicu 1° s nagibom prema van zbog istjecanja kondenzata.

3. Izbušite rupe za pričvršćivanje 8 mm i kabelsku provodnicu promjera najmanje 20 mm u vanjskom zidu. (**slika 1**)
4. Utisnite tiple da budu u ravnini sa zidom.
5. Zabrtvite i pričvrstite montažnu ploču na vanjski zid. (**slika 2**)
6. Mrežni kabel i upravljački kabel provucite kroz zid. (**slika 3**)
7. Modul ventilatora pričvrstite vijcima na montažnu ploču.
8. Cijev za odlazni zrak pričvrstite iznutra na zidnu provodnicu. Ukoliko koristite aluminijsku cijev, područje priključivanja prethodno poravnajte

Napomena: U kombinaciji s plinskim uređajima koristite aluminijske cijevi, a ne plastične kanale. Plastični kanali mogu se deformirati zbog visokih temperatura odlaznog zraka.

9. Upravljačku jedinicu pričvrstite iznutra na zid.

Priključivanje uređaja

1. Montirajte utikač na mrežni kabel. Pričvrstite plavu žicu u priključak N, smeđu žicu u priključak L i zelenu/žutu žicu u srednji priključak. Montirajte dijelove utikača. Pričvrstite dva vijka za vlačno rasterećenje. (**slika 4**)
2. Mrežni kabel i upravljački kabel modula ventilatora utaknite u upravljačku jedinicu. (**slika 5**)

3. Mrežni kabel utaknite od upravljačke jedinice do nape. Utikači se moraju uglaviti.

Napomena: Priključni utori X1 i X2 su identični.

4. Upravljačku jedinicu priključite na mrežu i provjerite radi li. Ako uređaj ne radi: provjerite ispravan dosjed spojnog kabela!

Dodatni uklopni izlaz

Radove na dodatnom uklopnom izlazu smije vršiti kvalificirani električar uzimajući u obzir odredbe i norme specifične za zemlju. Uređaj ima dodatni uklopni izlaz X16 (kontakt bez potencijala) za priključivanje drugih uređaja kao što je postojeći sustav ventilacije na građevini. Kontakt se zatvara kada je ventilator uključen i otvara se kada ventilator isključen.

Uklopni izlaz nalazi se ispod poklopca. Maksimalna uklopna snaga 30 V/1 A (AC/DC). Signal, koji se priključuje na kontakt, mora odgovarati klasi zaštite 3.

Priključak prekidača s prozorskim kontaktom AA 400 510

Radove na priključku prekidača s prozorskim kontaktom smije vršiti kvalificirani električar uzimajući u obzir odredbe i norme specifične za zemlju.

Uređaj ima priključak X17 prekidača s prozorskim kontaktom. Prekidač s prozorskim kontaktom prikladan je za montažu. Prekidač s prozorskim kontaktom AA 400 510 možete kupiti zasebno kao pribor. Pridržavajte se napomena za montažu isporučenih s prekidačem s prozorskim kontaktom.

Kada je prekidač s prozorskim kontaktom priključen, ventilacije nape radi samo kada je prozor otvoren. Osvjetljenje radi i kada je prozor zatvoren.

Ako uključite ventilaciju kada je prozor zatvoren, treperi tipka odabranog stupanja ventilatora i ventilacija ostaje isključena.

Ako zatvorite prozor kada je ventilacija uključena, uređaj isključuje ventilaciju u roku 5 sekundi. Treperi tipka odabranog stupnja ventilatora.

Proračivanje čitave kuće u kombinaciji s prekidačem s prozorskim kontaktom treba ocijeniti dimnjačar.

Umrežen rad (slika 6)

Moguće je umrežiti nekoliko uređaja. Svjetlo i ventilator svih uređaja rade sinkrono.

Uređaje serijski spojite preko priključnih utora X1 i X2 (iste vrijednosti). Redoslijed umreženja ne utječe na rad uređaja. Ako su isporučeni mrežni kabeli prekratki, koristite standardni mrežni kabel (najmanje Cat5, zakrpljeni).

Umreženje: maksimalno 20 uređaja. Ukupna dužina svih mrežnih kabela: 40 m. Rad sustava mora provjeriti kvalificirani instalater pri prvom postavljanju.

Ispad nekog umreženog uređaja (prekid napajanja, izvlačenje mrežnog kabela) dovodi do blokiranja rada ventilatora čitavog sustava. Trepere sve tipke na uređaju.

U slučaju promjene konfiguracije potrebno je ponovno inicijalizirati sustav:

1. Odrnite vijke na pokrivnoj ploči.
2. Pritišćite tipku Reset toliko dugo sve dok obje LED lampice ne svijetle stalno (oko 5 sekundi). Zatim otpustite tipku u roku od 5 sekundi.
3. Pričvrstite pokrivnu ploču vijcima.
4. Provjeru rada sustava nakon inicijalizacije prepustite kvalificiranom instalateru.

Demontaža uređaja

1. Isključite uređaj iz struje.
2. Skinite odvodne vodove.
3. Otpustite kabela spojeve.
4. Otpustite vijčane spojeve za pričvršćivanje uređaja.
5. Skinite uređaj.

it

⚠️ Importanti avvertenze di sicurezza

Leggere attentamente le presenti istruzioni per l'uso. Solo così è possibile utilizzare l'apparecchio in modo sicuro e corretto. Custodire con la massima cura le presenti istruzioni per l'uso e il montaggio in caso di un utilizzo futuro o cessione a terzi.

La sicurezza di utilizzo è garantita solo in caso di installazione secondo le regole di buona tecnica riportate nelle istruzioni di montaggio. L'installatore è responsabile del corretto funzionamento nel luogo di installazione.

Per l'installazione è necessario rispettare le disposizioni in materia di edilizia attualmente in vigore e le norme del fornitore locale di elettricità e gas.

Pericolo di morte!

I gas di combustione riaspirati possono causare avvelenamento. È necessario assicurare sempre un'alimentazione di aria sufficiente quando l'apparecchio in modalità aspirazione viene utilizzato contemporaneamente a un focolare dipendente dall'aria ambiente.

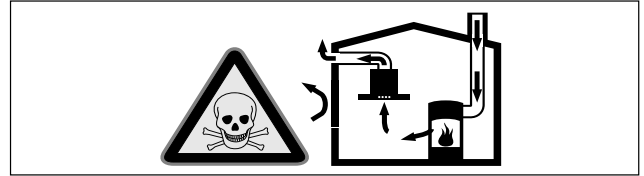

I focolari che dipendono dall'aria ambiente (peres. a gas, olio, legna o carbone, scaldabagno, caldaie elettriche) ricavano l'aria per la combustione dalla stanza ed eliminano i gas di scarico all'esterno attraverso un impianto (peres. camino).

In concomitanza della cappa accesa, dalla cucina e dalle stanze adiacenti viene sottratta dell'aria: senza un'alimentazione sufficiente di aria si crea depressione. I gas velenosi dal camino o dalla cappa di aspirazione vengono riaspirati nelle stanze.

- Assicurare sempre un'alimentazione di aria sufficiente.
- Un'apertura nel muro per alimentazione/scarico aria non garantisce il rispetto del valore limite.

Un esercizio sicuro è possibile solo se la depressione nella stanza in cui è installato il focolare non supera i 4 Pa (0,04 mbar). Questo è garantito se l'aria necessaria alla combustione può affluire nella stanza attraverso aperture non fisse, peres. porte, finestre in combinazione con un canale di adduzione/scarico aria o altre misure tecniche.

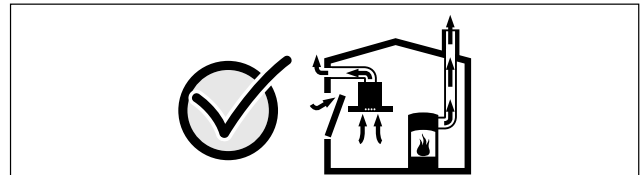

Consultate in ogni caso lo spazzacamino responsabile che è in grado di giudicare la ventilazione complessiva in casa e proporre misure adeguate.

Se la cappa è usata solo nella modalità a ricircolo d'aria, il suo esercizio è possibile senza limitazioni.

Pericolo di lesioni!

Alcuni componenti all'interno dell'apparecchio possono essere affilati. Indossare guanti protettivi.

Pericolo di scossa elettrica!

Alcuni componenti all'interno dell'apparecchio possono essere affilati. Potrebbe venire danneggiato il cavo di collegamento. Durante l'installazione, fare attenzione a non piegare o serrare il cavo di collegamento.

Pericolo di scarica elettrica!

L'umidità persistente può causare scosse elettriche. Accertarsi che i collegamenti a spina dei cavi elettrici si trovino all'interno dell'edificio.

Pericolo di scarica elettrica!

L'umidità persistente può causare scosse elettriche. Accertarsi che la lamiera di montaggio sia rivestita con del materiale adatto verso la parete esterna.

Pericolo di soffocamento!

Il materiale d'imballaggio è pericoloso per i bambini. Non lasciare mai che i bambini giochino con il materiale di imballaggio.

Indicazioni generali

Scarico dell'aria

Avvertenza: Il produttore dell'apparecchio non si assume alcuna responsabilità per le contestazioni relative al condotto.

- L'apparecchio raggiunge la massima prestazione con un tubo di scarico corto e dritto, che ha un diametro possibilmente grande.
- In presenza di tubi d'espulsione aria lunghi, molte curve o con un diametro inferiore a 150 mm non si raggiunge la prestazione ottimale di aspirazione e il rumore della ventola aumenta.
- I tubi o i tubi flessibili per il condotto di scarico dell'aria devono essere in materiale ignifugo.

Tubi rotondi

Si consiglia un diametro interno di 150 mm, tuttavia di almeno 120 mm.

Canali piatti

La sezione interna deve corrispondere al diametro dei tubi rotondi.

Ø 150 mm ca. 177 cm²

Ø 120 mm ca. 113 cm²

- I canali piatti non devono presentare rinvii taglienti.
- Nel caso di diametri diversi del condotto utilizzare strisce di tenuta.

Collegamento elettrico

⚠ Pericolo di scossa elettrica!

Alcuni componenti all'interno dell'apparecchio possono essere affilati. Potrebbe venire danneggiato il cavo di collegamento. Durante l'installazione, fare attenzione a non piegare o serrare il cavo di collegamento.

I dati necessari per l'allacciamento si trovano sulla targhetta di identificazione dell'apparecchio.

Questo apparecchio è conforme ai requisiti di protezione RFI dell'Unione Europea.

Questo apparecchio deve essere collegato unicamente a una presa con contatto di terra conforme alle disposizioni di legge.

Predisporre una presa con contatto di terra nelle immediate vicinanze dell'apparecchio.

- La presa con contatto di terra dovrebbe essere collegata attraverso un circuito elettrico a parte.
- Se in seguito all'installazione dell'apparecchio la presa con contatto di terra non è più accessibile, è necessario prevedere in fase d'installazione un sezionatore universale (ad es. interruttore automatico, fusibili e protezioni) con min. un'apertura di contatto di 3 mm.

Preparazione del montaggio

Attenzione!

Accertarsi che nell'area dei fori non siano presenti cavi elettrici né condutture del gas o dell'acqua.

Controllare la parete

- La parete deve essere piatta, verticale e sufficientemente solida.
- La profondità dei fori deve corrispondere alla lunghezza delle viti. I tasselli devono avere un appoggio fisso.
- Per altri tipi di costruzioni ad es. Rigips, calcestruzzo poroso, mattoni Poroton, è necessario utilizzare elementi di fissaggio adeguati.
- Il peso max. dell'apparecchio è pari a **7 kg**.
- La necessaria apertura nella parete deve essere praticata soltanto dal personale qualificato. La staticità dell'edificio deve rimanere una garanzia.
- Pericolo di danni dovuti al ritorno della condensa. Installare il dispositivo a parete in posizione leggermente spiovente verso l'esterno (1° di dislivello).

Collegamento di scarico

- Elemento di collegamento Ø 200 mm, in dotazione
- **AD 702 042**: raccordo di riduzione da Ø 200 mm a Ø 150/125 mm. Adattare a Ø 150 o 125 mm rimuovendo la parte di diametro non necessaria. (accessorio speciale, da ordinare separatamente)
- **AD 702 052**: dispositivo a parete telescopico di Ø 200 mm con raccordo alettato integrato (accessorio speciale, da ordinare separatamente)
- **AD 854 047**: collettore aria per 2 canali piatti (accessorio speciale, da ordinare separatamente)
- **AD 704 047**: collettore aria per 2 tubi circolari Ø 150 mm (accessorio speciale, da ordinare separatamente)
- **AD 704 048**: collettore aria per 2 tubi circolari Ø 150 mm (accessorio speciale, da ordinare separatamente)

Montaggio dell'apparecchio sulla parete esterna

Attenzione!

Accertarsi che nell'area dei fori non siano presenti cavi elettrici né condutture del gas o dell'acqua.

1. Creare un'apertura nel muro con un diametro di almeno 210 mm.
2. Immettere il dispositivo a parete telescopico **AD 702 042** (accessorio speciale, da ordinare separatamente) nell'apertura nel muro e fissare e impermeabilizzare con schiuma o colla di montaggio.

Avvertenza: Inserire il dispositivo a parete inclinandolo verso l'esterno di 1° a motivo dello scarico della condensa.

3. Praticare dei fori di fissaggio di 8 mm e la posa dei cavi con un diametro di almeno 20 mm nella parete esterna. (**fig. 1**)

4. Inserire i tasselli a filo del muro.

5. Sigillare e fissare in maniera adeguata la lamiera di montaggio contro la parete esterna. (**fig. 2**)

6. Far passare il cavo di rete e il cavo di controllo attraverso la parete. (**fig. 3**)

7. Fissare il modulo ventola alla lamiera di montaggio.

8. Fissare il tubo d'espulsione internamente al dispositivo a parete. Se si utilizza un tubo in alluminio, levigare prima la zona di raccordo.

Avvertenza: In abbinamento ad apparecchi a gas utilizzare soltanto tubi in alluminio e nessuna canalina in plastica. Le canaline in plastica, a causa dell'elevata temperatura dell'aria espulsa, potrebbero deformarsi.

9. Fissare l'unità di controllo internamente alla parete.

Allacciamento dell'apparecchio

1. Montare la spina sul cavo di rete. Fissare il filo blu nel collegamento N, il filo marrone nel collegamento L e il filo verde/giallo nel collegamento centrale. Montare le parti della spina. Fissare due viti per lo scarico della trazione. (**fig. 4**)

2. Inserire saldamente i cavi di rete e i cavi di controllo dal modulo ventola nell'unità di comando. (**fig. 5**)

3. Inserire saldamente i cavi di rete dell'unità di comando nella cappa di aspirazione. Le spine devono scattare in posizione.

Avvertenza: Le prese di collegamento X1 e X2 sono identiche.

4. Allacciare l'unità di comando alla rete e verificarne il funzionamento. Nel caso l'apparecchio non funzioni: controllare la posizione corretta dei cavi di collegamento!

Uscita di commutazione supplementare

I lavori all'uscita di commutazione supplementare possono essere eseguiti esclusivamente da un elettricista specializzato e qualificato nel rispetto delle norme e delle disposizioni locali.

L'apparecchio dispone di un'uscita di commutazione supplementare X16 (contatto puro) per il collegamento di altri apparecchi come ad esempio un impianto di aspirazione presente in loco. Il collegamento viene chiuso quando la ventola è attiva e aperto quando la ventola è spenta.

L'uscita di commutazione si trova sotto una copertura. Massima potenza erogabile 30 V/1 A (CA/CC). Il segnale che viene collegato al contatto deve corrispondere alla classe di protezione 3.

Collegamento per interruttore a contatto AA 400 510

I lavori all'uscita dell'interruttore a contatto possono essere eseguiti esclusivamente da un elettricista specializzato e qualificato nel rispetto delle norme e delle disposizioni locali.

L'apparecchio dispone di un collegamento X17 per un interruttore a contatto. L'interruttore a contatto è adatto per il montaggio a incasso o in una scatola esterna. Riceverete separatamente un interruttore a contatto AA 400 510 come accessorio. Osservare le avvertenze per il montaggio fornite in dotazione con l'interruttore a contatto.

Con l'interruttore a contatto chiuso il sistema di aspirazione della cappa di aspirazione funziona soltanto con la finestra aperta. L'illuminazione funziona anche con la finestra chiusa.

Se si attiva il sistema di aspirazione con la finestra chiusa, il tasto del livello di aspirazione lampeggia e il sistema di aspirazione resta spento.

Se con il sistema di aspirazione acceso si chiude la finestra, l'apparecchio disattiva il sistema di aspirazione entro 5 secondi. Il tasto del livello ventola selezionato lampeggia.

La ventilazione complessiva in abbinamento a un interruttore a contatto, deve essere valutata dallo spazzacamino responsabile.

Funzionamento collegato (fig. 6)

Possono essere collegati in rete più apparecchi. La luce e la ventola di tutti gli apparecchi vengono azionate in sincronia.

Collegare in serie gli apparecchi mediante le prese di collegamento X1 e X2 (equivalenti). La sequenza del collegamento in rete non ha alcuna importanza. Qualora i cavi di rete forniti siano troppo corti, utilizzare un cavo di rete reperibile in commercio (almeno Cat5, schermato).

Numero massimo: 20 apparecchi. La lunghezza complessiva di tutti i cavi di rete: 40 m. Il funzionamento dell'impianto deve essere verificato da tecnici qualificati durante la prima installazione.

Il guasto di un partecipante (interruzione della tensione, staccare il cavo di rete) comporta il bloccaggio della funzione di ventilazione dell'intero sistema. Lampeggiano tutti i tasti sull'apparecchio.

In caso di modifica della configurazione, l'impianto deve essere inizializzato nuovamente:

1. Svitare il pannello di copertura.
2. Premere il tasto Reset finché entrambi i LED non si accendono a luce fissa (ca. 5 secondi). Poi rilasciare il tasto entro 5 secondi.
3. Avvitare il pannello di copertura.
4. Dopo l'inizializzazione, far controllare il funzionamento dell'impianto da tecnici qualificati.

Smontaggio dell'apparecchio

1. Scollegare l'apparecchio dalla rete elettrica.
2. Staccare i condotti dell'aria di scarico.
3. Staccare i collegamenti dei cavi.
4. Allentare i raccordi a vite per il fissaggio dell'apparecchio.
5. Rimuovere l'apparecchio.

kk

⚠ Қауіпсіздік техникасы туралы маңызды нұсқаулар

Осы нұсқаулықты мұқият оқып шығыңыз. Тек содан кейін құрылғыны қауіпсіз және дұрыс пайдалана аласыз. Пайдалану және монтаждау нұсқаулықтарын келесі иесі үшін сақтаңыз.

Тек орнату нұсқаулығы бойынша мамандық орнату пайдалану қауіпсіздігін қамтамасыз етеді. Орнатушы орнатылған жерде кедергісіз жұмыс істеуі үшін жауапкер.

Орнату кезінде ағымдық құрылыс ережелерімен жергілікті тоқ пен газ жеткізуші бұйрықтары орындалуы керек.

Өмірге қауіпті!

Артқа сорылған жанатын газдар газдан улануға алып келуі мүмкін.

Егер құрылғы желдету күйінде болып бір уақытта бөлме ауасына байланысты ошақпен пайдаланылса әрдайым жетерлік ауаны кірітіңіз.

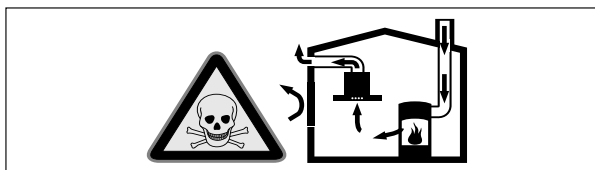

Бөлме ауасына байланысты алау ошақтар (мысалы газ, май, ағаш немесе көмірдік ысыту құралдары, ағымдық ысытқыш, ыстық су дайындағышы) жанатын ауаны орнатылған жерден алып пайдаланылған газдарды газ шығару аспабы (мысалы, камин) арқылы шығарады.

Қосылған ауа сору құбырымен асхана және шеттес бөлмелерде ауа алынады - ауа алмасуысыз вакуум пайда болады. Зиянды газдар камин бен ауа сору шахтасынан бөлмелерге тартылады.

- Сол үшін әрдайым ауа алмасуын қамтамасыз ету керек.
- Бір ғана ауа алмасу/желдету аспабы керекті көлемді қамтамасыз етпейді.

Қауіпсіз пайдалануды тек ошақ тұрған бөлмеде вакуум 4 Па артпаған (0,04 мбар) жағдайда қамтамасыз ету мүмкін. Оны жабылмайтын жану үшін жетерлік ауаны келтіретін тесіктер арқылы, мысалы есіктерде, терезелерде ауа алмасу/желдету аспабымен немесе басқа техникалық шаралармен қамтамасыз ету мүмкін.

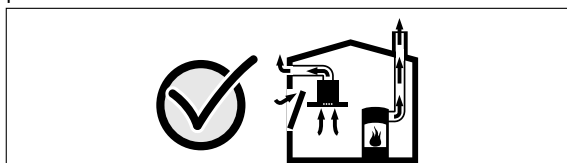

Мұржа тазалаушының ұсынысын алыңыз, ол үйдің жалпы ауа алмасуын есептеп желдету үшін тиісті шараны ұсынуы мүмкін.

Егер ауа сору құбыры тек ауа айналдыру ретінде қолданылса оны шектеусіз пайдалану мүмкін.

Кемтар болып қалу қауіптілігі!

Бөліктері аспап ішінде өткір болуы мүмкін. Сақтағыш қолғабын киіңіз.

Электр қуатынан зақымға ұшырау қауіптілігі!

Бөліктері аспап ішінде өткір болуы мүмкін. Қосу кабелі зақымдануы мүмкін. Қосу кабелі орнату кезінде бүкпеңіз немесе қыспаңыз.

Электр соққы қауібі!

Ішіне кірген ылғалдық тоқ соғуына алып келуі мүмкін. Электр кабельдердің айырлы жалғасуларын ғимарат ішінде жатуын қамтамасыз етіңіз.

Электр соққы қауібі!

Ішіне кірген ылғалдық тоқ соғуына алып келуі мүмкін. Орнату табасы сай материалмен сыртқы қабырғадан тығыздалуынан қамтамасыз етіңіз.

Тұншығу қауібі!

Орама материалы балалар үшін қауіпті. Балаларға орам материалдарымен ойнауға рұқсат етпеңіз.

Жалпы нұсқаулар

Желдету құбыры

Нұсқау: Құбыр бойынша ақаулар үшін құрылғы өңдеушісі ешқандай жауапкерлікке тартылмайды.

- Құрылғы қысқа желдету және үлкен диаметрлік құбырында оптималды қуатқа жетеді.
- Желдету құбырлары ұзын болып түрлі құбыр қисаюлары немесе 150 ммден кіші диаметрлері болса оптималды желдету болмай вентилятор дыбысы қаттырақ естіледі.
- Желдету жүйесін орнату үшін құбыр немесе шлангтарды жанбайтын материалдан жасалған болуы керек.

Дөңгелек құбырлар

Ішкі диаметрі үшін 150 мм бірақ кемінде 120 мм ұсынылады.

Жалпақ каналдар

Ішкі көлденең тілігі дөңгелек құбыр диаметріне сәй болуы керек.

Ø 150 мм шам. 177 см²

Ø 120 мм шам. 113 см²

- Жалпақ каналдарда өткір қисаюлар болмауы керек.
- Басқаша құбыр диаметрі болса тығыздауышты орнатыңыз.

Электр желісіне қосу

⚠ Электр қуатынан зақымға ұшырау қауіптілігі!

Бөліктері аспап ішінде өткір болуы мүмкін. Қосу кабелі зақымдануы мүмкін. Қосу кабелі орнату кезінде бүкпеңіз немесе қыспаңыз.

Талап етілетін қосу деректері құрылғы зауыттық тақтайшасында тұрады.

Бұл құрылғы Еуропа ұшқын ақауы ережелеріне сай.

Бұл құрылғы қосылуға дайын болып тек ережелер бойынша орнатылған жерге қосылған розеткаға қосылуы мүмкін.

Қорғаныс контакттік розетканы құрылғы тікелей жақынында орнатыңыз.

- Сақтандырғышты розетканы өз тоқ желісіне қосылуы керек.
- Қорғағыш контакттік розетка құрылғыны орнатқаннан соң қолжетімді болмаса орнатуда барлық полюстык кемінде 3 контактық ойығы бар ажыратқыш (мысалы, линиялық қорғағыш өшіргіштер, сақтандырғыштар және қорғағыштар) болуы керек.

Орнатуды дайындаңыз

Назар аударыңыз!

Бұрғылау аймағында ешқандай тоқ сымдары, газ немесе су құбырлары жоқтығына көз жеткізіңіз.

Қабырғаны тексеріңіз

- Қабырға тегіс, тік және жетерлік бекем болуы керек.
- Ойықтар тереңдігі бұрандалар ұзындығына сәй болуы керек. Дюбельдер бекем тұруы керек.
- Басқа құрылыстар үшін, мысалы, гипсокартон, бұдыр бетон, поротон кірпіш, тиісті бекіту материалдарын пайдалану керек.
- Құрылғының максималды салмағы **7 кг**.
- Мек білікті қызметкерлер керекті қабырға тесігін жасауы мүмкін. Ғимарат статикасы сақталуы керек.
- Коненсат ағуы арқылы зақамдану қауіпі. Қабырға өткізгішін сыртқа аз еңістіріп орнатыңыз (1° еңіс).

Ауа сору қоспасы

- Қосу келте құбырлары Ø 200 мм, жинақта
- **AD 702 042:** Құбыр жалғастырғышы Ø 200 мм-нен Ø 150/125 мм-ге. Керек болмаған диаметрді аларап тастап Ø 150 немесе 125 мм-ге сәйкестендіріңіз.
(Арнайы жабдықтар, бөлек тапсырма беріңіз)
- **AD 702 052:** Ø 200 мм телескоптық қабырға өткізгішін орнатылған кері клапанмен.
(Арнайы жабдықтар, бөлек тапсырма беріңіз)
- **AD 854 047:** 2 жалпақ канал үшін ауа жинағышы
(Арнайы жабдықтар, бөлек тапсырма беріңіз)
- **AD 854 047:** 2 Ø 150 мм домалақ құбыр үшін ауа жинағышы
(Арнайы жабдықтар, бөлек тапсырма беріңіз)
- **AD 704 048:** 2 Ø 150 мм домалақ құбыр үшін ауа жинағышы
(Арнайы жабдықтар, бөлек тапсырма беріңіз)

Құрылғыны сыртқы қабырғаға орнатыңыз

Назар аударыңыз!

Бұрғылау аймағында ешқандай тоқ сымдары, газ немесе су құбырлары жоқтығына көз жеткізіңіз.

1. Диаметрі кемінде 210 мм дуал тесігін жасаңыз.
2. Телескоптық қабырғалық өткізгішті **AD 702 042** (арнайы керек-жарақтар, бөлек тапсырыс беру) қабырға тесігіне салып құрылыс көбігімен немесе құрылыс желімімен бекітіп тығыздаңыз.
- Нұсқау:** Қабырға өткізгішін конденсат ағымы себебінен 1° сыртқа еңістіріп орнатыңыз.
3. 8 мм бекіту тесіктері мен диаметрі кемінде 20 мм кабель өткізгішін сыртқы қабырғада бұрғылаңыз. **(сурет 1)**
4. Дюбельді қабырғаға басып салыңыз.
5. Орнату табасын сыртқы қабырғаға керекті ретте тығыздап бұрып бекітіңіз. **(сурет 2)**
6. Желі кабелі мен басқару кабелін қабырғадан өткізіңіз. **(сурет 3)**
7. Желдету блогын орнату табасына бұрап қойыңыз.
8. Ауа шығару ішінде қабырға өткізгішіне бекітіңіз. Алюминий құбыры қолданылса қосу аймағын алдымен тегістеңіз

Нұсқау: Газдық құрылғылар мен комбинацияда алюминий құбырларын пайдалану мүмкін, алтмассалық каналдарды емес. Шығатын ауа температурасы жоғарылығынан пластмассалық каналдар пішіні өзгеріуі мүмкін.

9. Басқару блогін ішінен қабырғаға бұрап бекітіңіз.

Аспапты қосу

1. Айырды желі кабелінде орнатыңыз. Көк сымды N жалғастырғышына, қоңыр сымды L жалғастырғышына және жасыл/сары сымды орта жалғастырғышқа бекітіңіз. Айыр бөлшектерін орнатыңыз. Керілістен босату аспабының екі бұрандасын бұрап бекітіңіз. **(сурет 4)**
2. Желдету блогының желі кабелі мен басқару кабелін басқару блогына берік салыңыз. **(сурет 5)**
3. Басқару блогының желі кабелін сорғыш қалпаққа берік салыңыз. Айырлар тірелуі керек.
- Нұсқау:** X1 мен X2 қосқыш жалғастырғыштары ұқсас.
4. Басқару блогын желіге қосып жұмыс істеуін тексеріңіз. Егер құрылғы жұмыс істемесе біріктіру кабелінің дұрыс орналасқанын тексеріңіз!

Қосымша қосқыш шығыс

Қосымша қосқыш шығыстағы жұмыстар тек білімді электр маманы арқылы мемлекеттік жарлықтар мен нормаларды ескерген ретте орындалуы қажет.

Құрылғыда қосымша X16 қосқыш шығыс (потенциалсыз контакт), мысалы, пайдаланушыда тұрған желдету жабдығы сияқты басқа құрылғыларға қосу үшін орнатылған. Желдеткіш қосулы және ашық болып желдеткіш өшік болса контакт жабылады.

Қосқыш шығыс қаптама астында жатыр. Комутациялық қабилет максималды 30 В/1 А (AC/DC). Контактке қосылатын сигнал 3 қорғаныс сыныпына сай болуы керек.

Терезе контакттік өшіргіші үшін қосқыш AA 400 510

Терезе контакттік өшіргіштеріндегі тек білімді электр маманы арқылы мемлекеттік жарлықтар мен нормаларды ескерген ретте орындалуы қажет.

Құрылғыда терезе контакттік өшіргіші үшін X17 қосқышы бар. Терезе контакттық өшіргіш орнату немесе шешудегі монтаждау үшін арналған. Сіз AA 400 510 терезе контакттық өшіргішті бөлек керек-жарақ ретінде аласыз. Терезе контакттық өшіргіш жинағындағы орнату нұсқаулығын есеріңіз.

Терезе контакттік өшіргіші қосулы болғанда сорғыш қалпақтың ауа тартуы тек терезе ашылғанда жұмыс істейді. Жарық терезе жабық болса да жұмыс істейді.

Егер ауа тартуды терезе жабық болғанда қоссаңыз таңдалған желдеткіш басқышының пернесі жыпылықтап ауа тарту өшік болып қалады.

Егер ауа тарту қосулы болғанда терезені жапсаңыз, құрылғы 5 секундтан соң ауа тартуды өшіреді. Таңдалған ауа тарту басқышының пернесі жыпылықтайды.

Бүкіл желдеткіш жүйе терезелік контакттік қосқышпен бірге мұржа тазалаушы арқылы тексерілуі қажет.

Желілік жұмыс істеу (сурет 6)

Бірнеше құрылғыларды желіге қосу мүмкін. Барлық құрылғылардың шырақтары мен желдеткіштері синхронды болуы керек.

Құрылғыларды X1 мен X2 (бірдей) жалғау төлкелері арқылы сериялық жалғау керек. Желіге қосу реттілігі әсер етпейді. Егер жинақтағы желі кабелі тым қысқа болса стандартты желі кабелін пайдалану мүмкін (кемінде Cat5, қалғалған).

Максималды қатысушы: 20 құрылғы. Барлық желі кабельдерінің жалпы ұзындығы: 40 м. Жабдықтың функциясы маманды қызметкер арқылы алғашқы орнату кезінде тексерілуі керек.

Бір қатысушының істен шығысы (кернеу үзілісі, желі кабелінің ажыратылуы) жалпы тізімдік желдету функциясының блокталуына алып келеді. Құрылғыдағы барлық пернелер жыпылықтайды.

Конфигурацияны өзгертуде жабдықты қайта іске қосу керек.

1. Қаптаманы бұрап шығарыңыз.
2. Қайта қосу пернесін екі жарық диодтар үздіксіз жанғаныша баса беріңіз (шам. 5 секунд). Сосын пернесі 5 секунд ішінде жіберіңіз.
3. Қаптама табаны бұрап бекітіңіз.
4. Жабдықтың функциясын іске қосудан соң маманды қызметкер арқылы тексертіріңіз.

Құрылғыны шешу

1. Құрылғыны тоқтан босатыңыз.
2. Желдету құбырларын босатыңыз.
3. Кабель жалғасуларын босату.
4. Құрылғыны бекіту бұрандалы жалғасуларын босату.
5. Құрылғыны шешіңіз.

It

⚠ Svarbūs saugos nurodymai

Atidžiai perskaitykite šią instrukciją. Tik tada galėsite saugiai ir tinkamai naudotis prietaisu. Išsaugokite naudojimo ir montavimo instrukciją, kad galėtumėte vėliau pasinaudoti arba perduoti naujam savininkui.

Prietaisas saugiai naudojimas tik tuomet, jei jis tinkamai sumontuotas, laikantis montavimo instrukcijos. Įrengimo darbus atliekantis asmuo atsakingas už nepriekaištingą veikimą statymo vietoje.

Montuodami privalote laikytis tuo metu galiojančių statybos ir vietinio elektros energijos bei dujų tiekėjo nuorodų.

Kyla pavojus gyvybei!

Galima apsinuodyti atgal įsiurbiamomis degimo dujomis.

Kai prietaisui įjungtas oro ištraukimo režimas ir kartu naudojama ugniavietė, kuriai reikia patalpos oro, pasirūpinkite, kad visada būtų tiekiamas pakankamas oro kiekis.

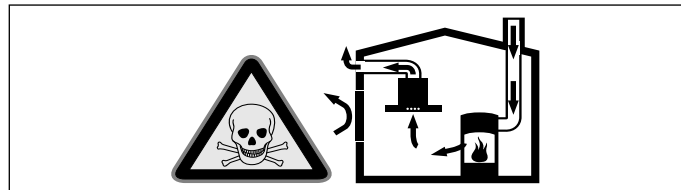

Patalpos oru maitinami prietaisai (pvz., dujiniai, tepaliniai šildytuvai, malkomis arba anglimi kūrenamos krosnys, momentiniai ir įprasti vandens šildytuvai) degujį orą ima iš tos patalpos, kurioje yra pastatyti, o panaudotas dujas pašalina į išorę per dujų šalinimo įrenginius (pvz., kaminus).

Kai įjungiamas garų rinktuvas, iš virtuvės ir greta esančių patalpų siurbiamas oras, todėl, jei nėra pasirūpinta papildomu oro tiekimu, susidaro neigiamas slėgis. Nuodingos dujos iš kamino arba ventiliacijos šachtos siurbiamos atgal į gyvenamąsias patalpas.

- Dėl to visuomet būtina pasirūpinti, kad būtų tiekiamas pakankamai oro.
- Vien tik oro tiekimo ir šalinimo mova negarantuoja ribinės vertės palaikymo.

Pavojaus nėra tik tuomet, jei neigiamas slėgis patalpoje, kurioje yra židinytis, neviršija 4 Pa (0,04 mbar). Tai įmanoma, jei degimui reikalingas oras gali papildomai patekti per neuždaromas angas, pvz., duris, langus, per oro tiekimo ir išleidimo movą arba naudojant kitas technines priemones.

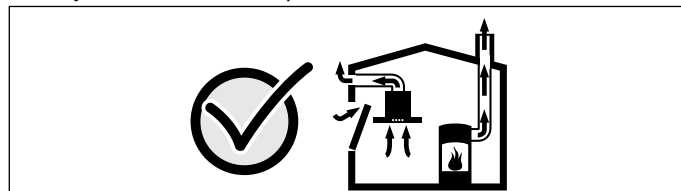

Šiaip ar taip, rekomenduojame pasitarti su atsakingu kaminkrėčiu, galinčiu įvertinti viso namo ventiliacijos sistemą ir pasiūlyti tinkamą ventiliacijos sprendimą.

Jei garų rinktuvas bus eksploatuojamas tik recirkuliacijos režimu, naudoti prietaisą galima be apribojimų.

Pavojus susižeisti!

Prietaiso viduje esančios konstrukcinės dalys gali būti aštrios. Mūvėkite apsaugines pirštines.

Elektros smūgio pavojus!

Prietaiso viduje esančios konstrukcinės dalys gali būti aštrios. Jos gali pažeisti elektros laidą. Montuodami neperlenkite ir neprispauskite prijungimo kabelio.

Elektros smūgio pavojus!

Dėl prasiskverbusios drėgmės gali įvykti elektros smūgis. Įsitikinkite, kad elektros laido kištukinės jungtys yra pastate.

Elektros smūgio pavojus!

Dėl prasiskverbusios drėgmės gali įvykti elektros smūgis. Įsitikinkite, kad montažinė skarda išorinės sienos srityje užsandarinta tinkama medžiaga.

Kyla pavojus uždusti!

Pakuotė pavojinga vaikams. Niekomet neleiskite žaisti vaikams su pakuotės medžiagomis.

Bendros nuorodos

Ventiliacijos linija

Pastaba: Prietaiso gamintojas neatsako už pretenzijas, sietinas su vamzdyno dalimi.

- Prietaisas bus naudojamas optimaliai, jei ventiliacijos vamzdis bus trumpas, tiesus, o jo skersmuo kuo didesnis.
- Jei bus naudojamas ilgas, šiurkštus ventiliacijos vamzdis, jei bus daug lankstų ir bus naudojami mažesnio nei 150 mm skersmens vamzdžiai, oras nebus šalinamas optimaliu galingumu, o ventiliatorius veiks garsiau.
- Vamzdžiai ir žarnos, naudojami klojant ventiliacijos liniją, turi būti iš nedegios medžiagos.

Apvalieji vamzdžiai

Rekomenduojamas vidinis vamzdžio skersmuo – 150 mm; mažiausias naudojamo vamzdžio skersmuo turi būti 120 mm.

Plokštieji ortakiai

Vidinis skerspjuvis turi atitikti apvaliųjų vamzdžių skersmenį.

150 mm Ø maždaug 177 cm²

120 mm Ø maždaug 113 cm²

- Plokštieji ortakiai turėtų būti be aštrių įlinkių.
- Jei skiriasi vamzdžių skersmuo, įtaisykite sandarinimo juostelę.

Elektros jungtis

⚠ Elektros smūgio pavojus!

Prietaiso viduje esančios konstrukcinės dalys gali būti aštrios. Jos gali pažeisti elektros laidą. Montuodami neperlenkite ir neprispauskite prijungimo kabelio.

Reikiami prijungimo duomenys nurodyti prietaiso specifikacijų lentelėje.

Šis prietaisas atitinka EB nuorodas dėl skleidžiamų trikdžių spinduliuotės.

Šį prietaisą galima jungti tik į pagal reikalavimus įrengtą elektros lizdą su žeminiu.

Kištukinį lizdą su žeminiu kontaktu įrenkite netoli prietaiso.

- Elektros lizdas su žeminiu turi būti jungiamas į atskirą elektros grandinę.
- Jei įrengus prietaisą neįmanoma pasiekti kištukinio lizdo su žeminiu kontaktu, instaliacijoje turi būti visų polių atjungimo įtaisas (pvz., linijos apsauginis išjungiklis, saugiklis ir kontaktorius), atskiriantis kontaktus mažiausiai 3 mm.

Pasiruošimas montuoti

Dėmesio!

Įsitikinkite, kad srityse, kuriose ruošiatės gręžti, nėra elektros laidų, dujų ar vandentiekio vamzdžių.

Sienos patikrinimas

- Siena turi būti lygi, vertikali ir tinkama planuojamai apkrovai.
- Gręžtinių skylių gylis turi atitikti varžtų ilgį. Mūrvinės turi tvirtai laikytis.
- Jei prietaisas tvirtinamas prie konstrukcijų, pvz., gipskartonio, porėtojo betono, kiaurymėtųjų plytų, būtina naudoti atitinkamas tvirtinimo priemones.
- Maks. prietaiso rinktuvo svoris yra **7 kg**.
- Kvalifikuotas personalas turi paruošti reikiamą angą sienoje. Turi išlikti tinkama pastato statika.
- Kondensato grįžtamasis srautas gali sugadinti prietaisą. Mūro sienos įvadą į išorę reikia nutiesti šiek tiek nuolaidžiai (1° nuolydis).

Ištraukiamojo oro jungties prijungimas

- 200 mm Ø prijungimo atvamzdis, pridėtas

- **AD 702 042:** 200 mm Ø vamzdžio pereinamoji detalė ant 150 / 125 mm Ø. Pritaikyti 150 mm Ø arba 125 mm Ø galima nupjovus per didelio skersmens dalį. (Specialus priedas, užsakomas atskirai)
- **AD 702 052:** 200 mm Ø teleskopinis sieninis ventiliacijos kanalas su integruotu vienpusiu atvartu (Specialus priedas, užsakomas atskirai)
- **AD 854 047:** oro rinktuvas, skirtas 2 plokštiesiems kanalams. (Specialus priedas, užsakomas atskirai)
- **AD 704 047:** oro rinktuvas, skirtas 2 apvaliems 150 mm Ø vamzdžiams. (Specialus priedas, užsakomas atskirai)
- **AD 704 048:** oro rinktuvas, skirtas 2 apvaliems 150 mm Ø vamzdžiams. (Specialus priedas, užsakomas atskirai)

Prietaiso montavimas prie išorinės sienos

Dėmesio!

Įsitikinkite, kad srityse, kuriose ruošiatės gręžti, nėra elektros laidų, dujų ar vandentiekio vamzdžių.

1. Mūro sienoje padarykite mažiausiai 210 mm skersmens angą.
 2. Į mūro sienos angą įstatykite teleskopinį sieninį ventiliacijos kanalą **AD 702 042** (specialus priedas, užsakomas atskirai), užfiksuokite montažinėmis putomis arba montažiniais kljais ir užsandarinkite.
- Pastaba:** Sieninį ventiliacijos kanalą įmontuokite nuolaidžiai 1° kampu, kad išbėgtų kondensatas.
3. Išorinėje sienoje išgręžkite 8 mm tvirtinimo angas ir mažiausiai 20 mm skersmens angą kabelio įvadui. (**1 pav.**)
 4. Kaiščius įstumkite iki pat sienos.
 5. Išorinės sienos srityje tinkamai užsandarinkite montažinę skardą ir ją prisukite. (**2 pav.**)
 6. Prijungimo prie tinklo kabelį ir valdymo kabelį įveskite per sieną. (**3 pav.**)
 7. Ventiliatoriaus mazgą prisukite prie montažinės skardos.
 8. Oro ištraukimo vamzdį viduje pritvirtinkite prie sieninio ventiliacijos kanalo. Jei naudojate aliumininį vamzdį, prieš tai išlyginkite prijungimo vietą.

Pastaba: Naudodami su dujiniais prietaisais, junkite aliuminio vamzdžius ir nenaudokite plastikinių kanalų. Dėl aukštos ištraukiamojo oro temperatūros plastikiniai kanalai gali deformuotis.

9. Valdymo bloką prisukite viduje prie sienos.

Prietaiso prijungimas

1. Prie tinklo kabelio primontuokite kištuką. Mėlyną gyslą prijunkite prie N jungties, rudą – prie L jungties, o žalią / geltoną – prie vidurinės jungties. Sumontuokite kištuko dalis. Įsukite du tempimo jėgos mažinimo varžtus. (**4 pav.**)
 2. Ventiliatoriaus modulio prijungimo prie tinklo kabelį ir valdymo kabelį tvirtai prijunkite prie valdymo bloko. (**5 pav.**)
 3. Prijunkite valdymo bloko tinklo kabelį prie garų rinktuvo. Kištukai turi užsifikuoti.
- Pastaba:** Prijungimo lizdai X1 ir X2 yra vienodi.
4. Valdymo bloką prijunkite prie tinklo ir patikrinkite, ar jie veikia. Jei prietaisas neveikia: patikrinkite, ar prijungimo kabeliai tinkamoje padėtyje!

Papildomas jungimo išėjimas

Dirbti prie papildomo jungimo išėjimo gali tik kvalifikuotas elektrikas, vadovaudamasis šalyje galiojančiomis nuostatomis ir standartais.

Prietaise yra papildomas jungimo išėjimas X16 (nulinio potencialo kontaktas), prie kurio galima jungti kitus prietaisus, pavyzdžiui, įrengimo vietoje esančią ventiliacijos sistemą. Kontaktas uždaromas įjungus ventiliatorių ir atidaromas ventiliatorių išjungus. Jungimo išėjimas yra po dangčiu. Jungimo galia daugiausia 30 V / 1 A (AC / DC). Prie kontakto jungiamas signalas turi atitikti 3 apsaugos klasę.

Lango kontaktinio jungiklio jungtis AA 400 510

Lango kontaktinio jungiklio jungtį prijungti gali tik kvalifikuotas elektrikas, vadovaudamasis šalyje galiojančiomis nuostatomis ir standartais.

Prietaise yra jungtis X17, skirta lango kontaktiniam jungikliui. Lango kontaktinį jungiklį galima įmontuoti į vidų arba montuoti paviršiuje. Lango kontaktinį jungiklį AA 400 510 galima įsigyti atskirai kaip priedą. Laikykitės prie lango kontaktinio jungiklio pridėtos montavimo instrukcijos.

Prijungus lango kontaktinį jungiklį garų rinktuvo ventiliatorius veikia tik atidarius langą. Apšvietimas veikia ir uždarius langą.

Jei ventiliatorių įjungsite, kai langas uždarytas, pradės mirksėti parinkta ventiliatoriaus galios pakopa, bet ventiliatorius liks išjungtas.

Jei esant įjungtam ventiliatoriui uždarysite langą, prietaisas išjungs ventiliatorių per 5 sekundes. Mirksi parinktos ventiliatoriaus galios pakopos mygtukas.

Visą ventiliacijos sistemą ir lango kontaktinį jungiklį turi įvertinti kvalifikuotas kaminkrėtys.

Režimas prijungus prie tinklo (6 pav.)

Galima į vieną tinklą sujungti kelis prietaisus. Visų prietaisų šviesos ir ventiliatoriai eksploatuojami sinchroniškai.

Prietaisus nuosekliai prijunkite prie X1 ir X2 prijungimo lizdų (vienodų parametru). Prijungimo prie tinklo eilės tvarka neturi įtakos. Jei pridėti prijungimo prie tinklo kabeliai yra per trumpi, būtina naudoti įprastą tinklo kabelį (mažiausiai 5 kat., ekranuotas).

Didžiausias imtuvų skaičius: 20 prietaisų. Visų tinklo kabelių bendras ilgis: 40 m. Įrenginio veikimą įrengiant pirmą kartą turi patikrinti kvalifikuotas specialistas.

Sudegus imtuvui (nutrūkus įtampos tiekimui, atjungus tinklo kabelį), visoje sistemoje bus užblokuota ventiliatoriaus funkcija. Mirksės visi prietaiso mygtukai.

Pakeitus konfigūraciją reikia iš naujo atlikti įrenginio inicijavimo darbus.

1. Atsukite dengiamąją skardą.
2. Atkūrimo mygtuką spauskite tol, kol visi šviesos diodai pradės šviesti nuolat (maždaug 5 sekundes). Paskui per 5 sekundes atleiskite mygtuką.
3. Prisukite dengiamąją skardą.
4. Baigus inicijuoti, įrenginio veikimą turi patikrinti kvalifikuotas specialistas.

Prietaiso išmontavimas

1. Prietaisą atjunkite nuo srovės tiekimo tinklo.
2. Atjunkite oro ištraukimo linijas.
3. Atlaisvinkite prijungus kabelius.
4. Atlaisvinkite prietaiso tvirtinimo varžtines jungtis.
5. Nuimkite prietaisą.

Iv

⚠ Svarigas drošības norādes

Uzmanīgi izlasiet šo pamācību. Tikai tad Jūs varēsiet droši un pareizi lietot savu ierīci. Lietošanas instrukciju saglabājiet, lai varētu to izmantot vēlāk vai arī vajadzības gadījumā nodot nākamajam īpašniekam.

Lietošana ir droša tikai tad, ja uzstādīšana ir tehniski pareiza un atbilstīga pamācībai. Par pareizu iekārtas darbību uzstādīšanas vietā atbild uzstādītājs.

Uzstādot ierīci, jāievēro spēkā esošie būvniecības noteikumi un vietējie elektroenerģijas un gāzes pakalpojumu sniedzēju noteikumi.

Dzīvības apdraudējums!

Atpakaļ iesūktas dūmgāzes var izraisīt saindēšanos.

Ja vienlaikus darbina ierīci gaisa novadīšanas režīmā un pavardu, kas izmanto telpas gaisu, jānodrošina pietiekama gaisa pieplūde.

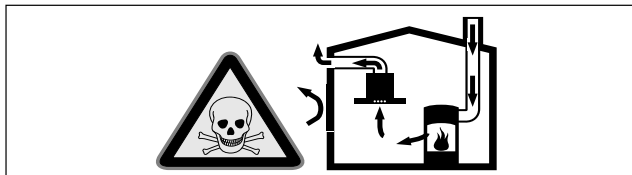

Pavardi, kas izmanto telpas gaisu (piem., ar gāzi, eļļu, malku vai ogleņ darbināmas sildierīces, caurplūdes sildītāji, karstā ūdens sildītāji), piesaista degšanai vajadzīgo gaisu no telpas, kurā tie ir uzstādīti, un izvada atgāzes uz āru pa izplūdes sistēmu (piem., skursteni).

Ja vienlaikus ir ieslēgts arī tvaika nosūcējs, no virtuves un blakustelpām tiek izsūktas gaisa – bez pietiekamas gaisa pieplūdes veidojas pazemināts spiediens. Tad indīgās gāzes no skursteņa vai gaisa izvades šahtas tiek iesūktas atpakaļ dzīvojamās telpās.

- Tādēļ vienmēr jānodrošina pietiekama gaisa pieplūde.
- Ja izmanto tikai pieplūdes gaisa/atgaisa sienas kārbas, nepieciešamās robežvērtības var netikt sasniegtas.

Droša lietošana ir iespējama tikai tad, ja pazeminātais spiediens pavarda uzstādīšanas telpā nepārsniedz 4 Pa (0,04 mbar). Šādu

spiedienu var nodrošināt, ja degšanai vajadzīgais gaiss var ieplūst pa nenoslēdzamiem atvērumiem, piem., logiem, durvīm, un pa pieplūdes gaisa/atgaisa sienas kārbām, kā arī ar citiem tehniskiem risinājumiem.

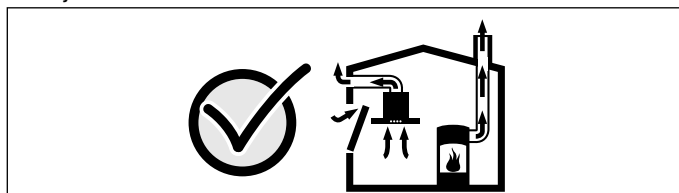

Šajos jautājumos noteikti konsultējieties ar atbildīgo drošības speciālistu, kas var novērtēt visas ēkas vēntilēšanas sistēmas darbību un ieteikt vajadzīgos risinājumus.

Ja tvaika nosūcējs tiek darbināts tikai gaisa cirkulācijas režīmā, tad tā darbība ir iespējama bez ierobežojumiem.

Savainojumu risks!

Ierīces iekšējām detaļām var būt asas malas un stūri. Lietojiet aizsargcimdus.

Strāvas trieciena risks!

Ierīces iekšējām detaļām var būt asas malas un stūri. Tie var bojāt pieslēguma kabeli. Uzstādīšanas laikā nelokiet un neiespilējiet pieslēguma kabeli.

Strāvas trieciena risks!

Iekārtā iekļuvis mitrums var radīt elektrotraumas. Pārliecinieties, vai elektības kabeļa saspraudņa savienojums atrodas ēkas iekšienē.

Strāvas trieciena risks!

Iekārtā iekļuvis mitrums var radīt elektrotraumas. Pārliecinieties, vai armatūras plātne ir stingri piestiprināta ar pareizajiem materiāliem.

Nosmakšanas risks!

Iepakojuma materiāli ir bīstami bērniem. Nekad neļaujiet bērniem rotaļāties ar iepakojuma materiālu.

Vispārēji norādījumi

Atgaisa vads

Norādījums: Ierīces ražotājs neatbild par sūdzībām, kas attiecas uz cauruļu posmiem.

- Ierīce darbojas ar optimālu jaudu, ja izmanto īsu, taisnu atgaisa cauruli ar iespējami lielu diametru.
- Ja izmanto garas, nelīdzenas atgaisa caurules, vairākus cauruļu izliekumus vai caurules ar diametru, kas ir mazāks par 150 mm, nosūkšanas jauda nav optimāla un ventilatora darbība ir skaļāka.
- Atgaisa vada instalācijā jāizmanto ugunsdroša materiāla caurules vai šļūtenes.

Apalās caurules

Ieteicamais iekšējais diametrs – 150 mm (vismaz 120 mm).

Plakanās caurules

Iekšējam diametram jāatbilst apaļo cauruļu diametram.

Ø 150 mm apm. 177 cm²

Ø 120 mm, apm. 113 cm²

- Plakanajām caurulēm jābūt bez asiem izliekumiem.

- Ja cauruļu diametri nesakrīt, ievietojiet blīvlini.

Elektropieslēgums

⚠ Strāvas trieciena risks!

Ierīces iekšējām detaļām var būt asas malas un stūri. Tie var bojāt pieslēguma kabeli. Uzstādīšanas laikā nelokiet un neiespilējiet pieslēguma kabeli.

Vajadzīgie pieslēguma dati ir norādīti ierīces tipveida datu plāksnītē.

Šī ierīce atbilst EK radio traucējumu noteikumiem.

Šo ierīci drīkst pieslēgt tikai pie atbilstīgi noteikumiem instalētas aizsargkontaktligzdas.

Aizsargkontaktligzdai jābūt tiešā ierīces tuvumā.

- Aizsargkontaktligzda jāpieslēdz pie atsevišķas strāvas ķēdes.

- Ja pēc ierīces instalācijas aizsargkontaktligzda vairs nav pieejama, instalācija jāaprīko ar visu polu atdalītājslēdzi (piem., kabeļa jaudas slēdzi, drošinātājiem un kontaktoriem) ar vismaz 3 mm kontakta atvērumu.

Montāžas sagatavošana

Uzmanību!

Pirms caurumu urbšanas pārbaudiet, vai urbis neskar elektro vadus un gāzes vai ūdens caurules.

Sienas pārbaude

- Sienai jābūt līdzenai, vertikālai un pietiekami izturīgai.
- Urbumu dziļumam jāatbilst skrūvju garumam. Dībeļiem jābūt stingri nostiprinātiem.
- Citām konstrukcijām, piem., rīģipsim, porainajam betonam, caurumojo ķieģeļu mūriem, jāizmanto atbilstoši nostiprināšanas līdzekļi.
- Maksimālais ierīces svars **7 kg**.
- Tikai speciālists drīkst izveidot nepieciešamo atveri sienā. Ēkas statikai jāpaliek nemainīgai.
- Kondensāta atplūdes var radīt bojājumus. Uzstādiet ievadu tā, lai tas ārpusē būtu ieslīpi (1° slīpums).

Atgaisa pieslēgums

- Pieslēguma īscaurule, \varnothing 200 mm, iekļauta komplektācijā
- **AD 702 042**: savienotājgredzens ar pāreju no \varnothing 200 mm uz \varnothing 150/125 mm. Ja vajadzīgs, pielāgojiet pārejai uz \varnothing 150 mm vai \varnothing 125 mm, nozāģējot lieko (papildpiederumi, jāpasūta atsevišķi)
- **AD 702 052**: teleskopiskais sienas ievads, \varnothing 200 mm, ar integrētu atpakaļplūdes vārstu (papildpiederumi, jāpasūta atsevišķi)
- **AD 854 047**: gaisa pievades kolektors divām plakanajām caurulēm (papildpiederumi, jāpasūta atsevišķi)
- **AD 704 047**: gaisa pievades kolektors divām apaļajām caurulēm (\varnothing 150 mm) (papildpiederumi, jāpasūta atsevišķi)
- **AD 704 048**: gaisa pievades kolektors divām apaļajām caurulēm (\varnothing 150 mm) (papildpiederumi, jāpasūta atsevišķi)

Ierīces montāža pie ārsienas

Uzmanību!

Pirms caurumu urbšanas pārbaudiet, vai urbis neskars elektrovadus un gāzes vai ūdens caurules.

1. Izveidojiet vismaz 210 mm platu atveri sienā.
 2. Ievietojiet teleskopisko sienas ievadu **AD 702 042** (papildpiederums, jāpasūta atsevišķi) sienas atverē un nostipriniet to ar montāžas putām vai montāžas līmi, noblīvējiet.
- Norādījums:** Iebūvējiet 1. sienas ievadu tā, lai tas ārpusē būtu vērsti uz leju (kondensāta izvade).
3. Izurbiet ārsienā 8 mm platus stiprinājuma caurumus un vismaz 20 mm platu kabeļu ievades kanālu. (**1. attēls**)
 4. Pilnībā ievietojiet tapas.
 5. Uzlieciet armatūras plāksni uz ārsienas un pieskrūvējiet to. (**2. attēls**)
 6. Izvelciet pa sienas atvērumu elektrokabeļi un vadības kabeļi. (**3. attēls**)
 7. Pieskrūvējiet atsevišķo ventilēšanas vienību pie armatūras plāksnes.
 8. Iestipriniet atgaisa cauruli sienas ievadā. Ja izmanto alumīnija cauruli, iepriekš jānolīdzina pieslēguma vieta.

Norādījums: Ar gāzes ierīcēm nedrīkst izmantot alumīnija caurules un plastmasas kanālus. Augstās atgaisa temperatūras dēļ plastmasas kanāli var deformēties.

9. Ieskrūvējiet vadības vienību pie sienas.

Iekārtas pieslēgšana

1. Piemontējiet spraudni elektrības kabeļim. Nostipriniet zilo vadu savienojumā N, brūno vadu savienojumā L un zaļi/dzelteno vadu vidējā savienojumā. Montējiet spraudņa daļas. Pieskrūvējiet divas skrūves slodzes mazināšanai. (**4. attēls**)
 2. Elektrības kabeļi un vadības kabeļi no atsevišķās ventilēšanas vadības rūpīgi pievienojiet pie vadības ierīces. (**5. attēls**)
 3. Vadības ierīces tīkla kabeļi stingri pievienojiet tvaiku nosūcējam. Spraudņiem ir jāfiksējas.
- Norādījums:** Pieslēgvietas X1 un X2 ir vienādas.
4. Pievienojiet vadības ierīci pie elektrotīkla un pārbaudiet tās darbību. Ja ierīce nedarbojas: pārbaudiet, vai savienotājkabeļi ir pareizi novietoti.

Papildu izejas slēdzis

Ar papildu izejas slēdzi saistītos darbus drīkst veikt tikai kvalificēts elektriķis atbilstīgi valsts noteikumiem un prasībām.

Ierīcei ir papildu slēdža izeja X16 (potenciālbrīvs kontakts), lai pieslēgtu citas ierīces, piemēram, uz vietas pieejamu ventilācijas

iekārtu. Kontakts tiek noslēgts, kad ir ieslēgts ventilators, un atvērts, kad ventilators ir izslēgts.

Izejas slēdzis atrodas zem pārsega. Maks. slēdža jauda 30 V/1 A (AC/DC). Signālam, ko pieslēdz pie kontakta, jāatbilst 3. aizsardzības klasei.

Pieslēgumvieta loga kontaktslēdzim AA 400 510

Ar papildu loga kontaktslēdža pieslēguma saistītos darbus drīkst veikt tikai kvalificēts elektriķis atbilstīgi valsts noteikumiem un prasībām.

Ierīcei ir X17 pieslēgumvieta loga kontaktslēdzim. Loga kontaktslēdzis ir piemērots montāžai iekšpusē vai ārpusē. Loga kontaktslēdzis AA 400 510 varat saņemt atsevišķi kā papildu piederumu. Nemiet vērā ieteikumus montāžai, aks atbilst loga kontaktslēdzim.

Ja ir pieslēgts loga kontaktslēdzis, tvaika nosūcēja ventilators darbojas tikai, ja ir atvērts logs. Apgaismojums darbojas arī tad, ja logs ir aizvērts.

Ja ieslēdzat ventilatoru, kad logs ir aizvērts, mirgo izvēlētā ventilēšanas režīma taustiņš un ventilators paliek izslēgts.

Ja aizverat logu, kad ventilators ir ieslēgts, ierīce izslēdz ventilatoru 5 sekunžu laikā. Mirgo izvēlētā ventilēšanas režīma taustiņš.

Ventilēšanas sistēmas saslēgums ar loga kontaktslēdzi ir jāpārbauda vietējam drošības speciālistam.

Darbība tīklā (6 attēls)

Iespējams pieslēgt vairākas ierīces. Apgaismojuma un ventilācijas ierīces tiek izmantotas sinhroni.

Savienojiet ierīces caur pieslēgvietām X1 un X2 (vienādas) virknē. Pieslēguma secībai nav nozīmes. Ja komplektācijā iekļautais tīkla kabelis ir par īsu, izmantojiet tirdzniecības vietās nopērkamo tīkla kabeļi (vismaz Cat5, apvalkots).

Maks. elementu skaits: 20 ierīces. Visu tīkla kabeļu kopgarums: 40 m. Iekārtas darbību jāpārbauda kvalificētam speciālistam pirmajā uzstādīšanas reizē.

Ja trūkst kāda elementa (strāvas padeves traucējums, tīkla kabeļa pārtraukums), tas var izraisīt ventilācijas darbības traucējumus visā sistēmā. Pie ierīces mirgo visi taustiņi.

Mainot konfigurāciju, iekārta jāinicializē.

1. Noskrūvējiet pārsegu.
2. Turiet taustiņu „Reset” nospiestu tik ilgi, līdz abas LED spuldzes izgaismojas nepārtraukti (apm. 5 s). Tad 5 sekunžu laikā atļaidiet taustiņu.
3. Pieskrūvējiet pārsegu.
4. Pēc iekārtas inicializēšanas, ļaujiet ierīces darbību pārbaudīt kvalificētam speciālistam.

Ierīces demontāža

1. Atvienojiet ierīci no elektrotīkla.
2. Atvienojiet atgaisa vadus.
3. Atbrīvojiet kabeļu savienojumus.
4. Atskrūvējiet ierīces stiprinājumus.
5. Noņemiet ierīci.

nl

Belangrijke veiligheidsvoorschriften

Lees deze gebruiksaanwijzing zorgvuldig door. Alleen dan kunt u uw apparaat goed en veilig bedienen. Bewaar de gebruiksaanwijzing voor later gebruik of om door te geven aan een volgende eigenaar.

De veiligheid is alleen gewaarborgd bij een deskundige montage volgens de montagehandleiding. De installateur is verantwoordelijk voor een goede werking op de plaats van opstelling.

Bij de installatie moeten de actuele geldige bouwvoorschriften en de voorschriften van de plaatselijke stroom- en gasleverancier in acht worden genomen.

Levensgevaar!

Teruggezogen verbrandingsgassen kunnen leiden tot vergiftiging. Altijd voor voldoende luchttoevoer zorgen, wanneer de luchtafvoer plaatsvindt in een ruimte met een vuurbron die gebruikmaakt van de aanwezige lucht.



Vuurbronnen die de lucht in de ruimte verbruiken (bijv. apparaten die op gas, olie, hout of kolen worden gestookt, geisers, warmwatertoestellen) trekken de verbrandingslucht uit de opstellingsruimte en voeren de gassen via een afvoer (bijv. schoorsteen) af naar buiten.

In combinatie met een ingeschakelde afzuigkap wordt aan de keuken en aan de ruimtes ernaast lucht onttrokken - zonder voldoende luchttoevoer ontstaat er een onderdruk. Giftige gassen uit de schoorsteen of het afvoerkanaal worden teruggezogen in de woonruimte.

- Zorg daarom altijd voor voldoende ventilatie.
- Een ventilatiekast in de muur alleen is niet voldoende om aan de minimale eisen te voldoen.

U kunt het apparaat alleen dan zonder risico gebruiken wanneer de onderdruk in de ruimte waarin de vuurbron zich bevindt niet groter is dan 4 Pa (0,04 mbar). Dit kan worden bereikt wanneer de voor de verbranding benodigde lucht door niet afsluitbare openingen, bijv. in deuren, ramen, in combinatie met een ventilatiekast in de muur of andere technische voorzieningen, kan worden toegevoerd.

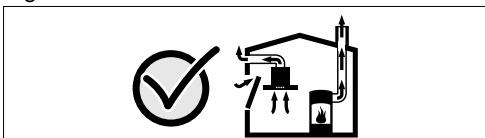

Raadpleeg in ieder geval het bedrijf dat in uw huis zorgt voor de schoorsteenreiniging. Dit bedrijf is in staat het totale ventilatiesysteem van uw huis te beoordelen en kan een voorstel doen voor passende maatregelen op het gebied van de luchttoevoer.

Indien de afzuiging alleen met recirculatie wordt gebruikt, is een onbeperkt gebruik mogelijk.

Risico van letsel!

Bepaalde onderdelen in het toestel kunnen scherpe randen hebben. Veiligheidshandschoenen dragen.

Gevaar van een elektrische schok!

Bepaalde onderdelen in het toestel kunnen scherpe randen hebben. Hierdoor kan de aansluitkabel beschadigd raken. Aansluitkabel niet knikken of afklemmen bij de installatie.

Risico van een elektrische schok!

Binnendringend vocht kan een schok veroorzaken. Zorg ervoor dat de steekverbindingen van de elektrokabels zich binnen het gebouw bevinden.

Risico van een elektrische schok!

Binnendringend vocht kan een schok veroorzaken. Zorg ervoor dat de montageplaat met geschikt materiaal naar de buitenwand is afgedicht.

Verstikkingsgevaar!

Verpakkingsmateriaal is gevaarlijk voor kinderen. Kinderen nooit met verpakkingsmateriaal laten spelen.

Algemene aanwijzingen

Luchtafvoer

Aanwijzing: Voor klachten die te wijten zijn aan de bebuizing staat de fabrikant van het apparaat niet garant.

- U verkrijgt de beste werking van het apparaat door het op een korte, rechtlijnige afvoerbuis met een zo groot mogelijke diameter aan te sluiten.
- Bij gebruik van lange, ruwe afvoerbuizen, veel bochten of buisdiameters kleiner dan 150 mm, wordt het optimale luchtafvoer vermogen niet bereikt en is het ventilatiegeluid harder.
- De buizen of de slangen die voor de luchtafvoer worden gebruikt, dienen van een niet brandbaar materiaal te zijn.

Ronde buizen

Wij adviseren een binnendiameter van 150 mm, in elk geval van minstens 120 mm.

Vlakke buizen

De binnendiameter moet overeenkomen met de diameter van de ronde buizen.

Ø 150 mm ca. 177 cm²

Ø 120 mm ca. 113 cm²

- Vlakke buizen mogen geen scherpe ombuigingen hebben.
- Gebruik bij een afwijkende buisdiameter een afdichtstrip.

Elektrische aansluiting

⚠ Gevaar van een elektrische schok!

Bepaalde onderdelen in het toestel kunnen scherpe randen hebben. Hierdoor kan de aansluitkabel beschadigd raken. Aansluitkabel niet knikken of afklemmen bij de installatie.

De vereiste aansluitgegevens staan op het typeplaatje van het apparaat.

Dit apparaat voldoet aan de ontstoringsvoorschriften van de EG. Dit apparaat mag alleen worden aangesloten op een volgens de voorschriften geïnstalleerd geaard stopcontact.

Het geaarde stopcontact in de onmiddellijke nabijheid van het apparaat aanbrengen.

- Dit stopcontact moet worden aangesloten op een eigen stroomkring.
- Is het geaarde stopcontact na de installatie van het apparaat niet meer toegankelijk, dan moet in de installatie een contactverbreker (bijv. veiligheidsschakelaar, zekeringen en schuif) met een contactopening van minimaal 3 mm voorhanden te zijn.

Vorbereiden van de montage

Attentie!

Zorg ervoor dat zich in het gebied van de openingen geen stroom-, gas- of waterleidingen bevinden.

Wand controleren

- De wand moet vlak en loodrecht zijn en voldoende draagvermogen hebben.
- De diepte van de boorgaten moet overeenkomen met de lengte van de schroeven. De pluggen dienen goed vast te zitten.
- Voor constructies zoals gipsplaat, poreus beton, porotonstenen) moeten bevestigingsmiddelen worden gebruikt die daar geschikt voor zijn.
- Het max. gewicht van het apparaat bedraagt **7 kg**.
- De vereiste opening door de muur mag alleen worden uitgevoerd door geschoold personeel. De statica van het gebouw dient gegarandeerd te zijn
- Beschadigingsgevaar door condensaat-terugloop. Opening naar buiten licht hellend installeren (1° verloop).

Aansluiting afvoerlucht

- Aansluitstuk Ø 200 mm, bijgevoegd
- **AD 702 042:** buisovergangsstuk van Ø 200 mm naar Ø 150/125 mm. Aanpassen aan Ø 150 of 125 mm door het stuk dat langer is dan de benodigde diameter af te zagen. (extra accessoire, moet afzonderlijk worden besteld)
- **AD 702 052:** ronde wanddoorvoer Ø 200 mm met geïntegreerde stuwklep (extra accessoire, moet afzonderlijk worden besteld)
- **AD 854 047:** luchtcollector voor 2 vlakke buizen (extra accessoire, moet afzonderlijk worden besteld)
- **AD 704 047:** luchtcollector voor 2 ronde buizen Ø 150 mm (extra accessoire, moet afzonderlijk worden besteld)
- **AD 704 048:** luchtcollector voor 2 ronde buizen Ø 150 mm (extra accessoire, moet afzonderlijk worden besteld)

Apparaat aan de buitenwand monteren

Attentie!

Zorg ervoor dat zich in het gebied van de openingen geen stroom-, gas- of waterleidingen bevinden.

1. Opening door de muur maken met een diameter van minstens 210 mm.
2. Ronde wanddoorvoer **AD 702 042** (extra toebehoren afzonderlijk bestellen) in de opening plaatsen en met bouwschuim of montagelijm bevestigen en afdichten.
Aanwijzing: Wanddoorvoer 1° naar buiten hellend inbouwen wegens condensaatafvoer.
3. Bevestigingsgaten 8 mm en de kabeldoorvoer met een diameter van minstens 20 mm in de buitenwand boren. **(Afb. 1)**
4. De pluggen volledig in de wand drukken.
5. Montageplaat goed tegen de buitenwand afdichten en vastschroeven. **(Afb. 2)**
6. Aansluitsnoer en hoofdkabel door de wand leiden. **(Afb. 3)**
7. Ventilatormodule aan de montageplaat schroeven.
8. Afvoerpijp aan de binnenkant van de wanddoorvoer bevestigen. Bij gebruik van een aluminium buis moet het aansluitgedeelte eerst worden gladgemaakt

Aanwijzing: In combinatie met gasteestellen dienen buizen van aluminium en niet van kunststof te worden gebruikt. Door de hoge temperatuur van de afvoerlucht kunnen deze vervormen.

9. De regelenheid aan de binnenkant van de wand schroeven.

Apparaat aansluiten

1. Stekker aan het aansluit snoer monteren. Blauwe draad in aansluiting N, bruine draad in aansluiting L en groen/gele draad in de middelste aansluiting bevestigen. Stekkerdelen monteren. Twee schroeven voor de trekontlasting vastdraaien. (Afb. 4)
2. Aansluit snoer en hoofdkabel van de ventilatormodule goed vastzetten op de regeleenheid. (Afb. 5)
3. Netwerkkabel van de regeleenheid naar de afzuigkap goed vastzetten. De stekkers dienen te vergrendelen.
Aanwijzing: Aansluitingen X1 en X2 zijn identiek.
4. De regeleenheid op het net aansluiten en de werking controleren. Werkt het apparaat niet, controleer dan of de verbindingkabels goed bevestigd zijn!

Extra schakeluitgang

Werkzaamheden aan de extra schakeluitgang mogen alleen worden uitgevoerd door een gekwalificeerde, vakkundige monteur, met inachtneming van de landsspecifieke bepalingen en normen. Het apparaat beschikt over een extra schakeluitgang X16 (potentieelvrij contact) voor de aansluiting van andere apparaten, zoals een ventilatie-inrichting. Het contact wordt gesloten wanneer de ventilator is ingeschakeld en geopend wanneer de ventilator is uitgeschakeld.

De schakeluitgang bevindt zich onder een afdekking. Schakelvermogen maximaal 30 V/1 A (AC/DC). Het signaal dat wordt aangesloten op het contact moet voldoen aan beveiligingsklasse 3.

Aansluiting voor venstercontactschakelaar AA 400 510

Werkzaamheden aan de aansluiting voor de venstercontactschakelaar mogen alleen worden uitgevoerd door een gekwalificeerde, vakkundige monteur, met inachtneming van de landsspecifieke bepalingen en normen.

Het apparaat beschikt over een aansluiting X17 voor een venstercontactschakelaar. De venstercontactschakelaar is geschikt voor inbouw- of bouwmontage. De venstercontactschakelaar AA 400 510 wordt geleverd als afzonderlijk accessoire. Neem de aanwijzingen voor de montage bij de venstercontactschakelaar in acht.

Is er een venstercontactschakelaar aangesloten, dan functioneert de ventilatie van de afzuigkap alleen bij een geopend raam. De verlichting functioneert ook als er geen raam geopend is.

Schakelt u de ventilatie in terwijl er geen raam open is, dan knippert de toets van de gekozen ventilatiestand en blijft de ventilatie uitgeschakeld.

Sluit u het raam terwijl de ventilatie ingeschakeld is, dan schakelt het apparaat de ventilatie binnen 5 seconden uit. De toets van de gekozen ventilatiestand knippert.

De volledige ventilatie-eenheid in verbinding met een venstercontactschakelaar moet door een erkend schoorsteenveger worden beoordeeld.

Gebruik binnen een netwerk (Afb. 6)

Het is mogelijk meerdere apparaten met elkaar te verbinden. Lichtkanalen en ventilatoren van alle apparaten worden synchroon geregeld.

Apparaten via de aansluitingen X1 en X2 (gelijkwaardig) serieel verbinden. De apparaten kunnen in een willekeurige volgorde met elkaar worden verbonden. Zijn de bijgevoegde netwerkkabels te kort, gebruik dan een in de handel gebruikelijke netwerkkabel (minstens Cat5, afgeschermd).

Maximaal aantal netwerkcomponenten: 20. Totale lengte van alle netwerkkabels: 40 m. De werking van de installatie dient bij de eerste installatie door een gekwalificeerde, geschoolde kracht te worden gecontroleerd.

Uitval van een apparaat (spanningsonderbreking, ont koppeling van de netwerkkabel) leidt ertoe dat de ventilatorfunctie van het hele systeem wordt geblokkeerd. Alle toetsen op het apparaat knippen.

Bij een wijziging van de configuratie dient de installatie opnieuw te worden geïnitieerd:

1. afdekplaat losschroeven.
2. reset-toets zolang indrukken tot beide LED's permanent verlicht zijn (ca. 5 seconden), vervolgens de toets binnen 5 seconden loslaten.
3. afdekplaat weer vastschroeven.
4. De werking van de installatie dient na de initialisatie te worden gecontroleerd door een gekwalificeerde vakkracht.

Apparaat demonteren

1. Apparaat stroomloos maken.
2. Afvoerleidingen losmaken.
3. Kabelverbindingen losmaken.
4. Schroefverbindingen voor de bevestiging van het apparaat losmaken.
5. Apparaat verwijderen.

no

! Viktige sikkerhetsanvisninger

Les denne bruksanvisningen nøye. Det er en forutsetning for at du skal kunne bruke apparatet på en sikker og riktig måte. Ta vare på bruks- og monteringsanvisningen slik at du kan bruke den igjen senere eller gi den videre til eventuelle kommende eiere av apparatet.

Sikkerheten under bruken er kun garantert dersom monteringen foretas forskriftsmessig i henhold til monteringsveiledningen. Installatøren er ansvarlig for at apparatet fungerer som det skal på oppstillingsstedet.

For installasjonen må det tas hensyn til de aktuelle gyldige byggeforskrifter og forskriftene fra strøm- og gassforsyningen på stedet.

Livsfare!

Tilbakesugde forbrenningsgasser kan føre til forgiftning.

Sørg alltid for nok tilførselsluft når apparatet skal brukes i utluftingsdrift samtidig med et romluftavhengig ildsted.

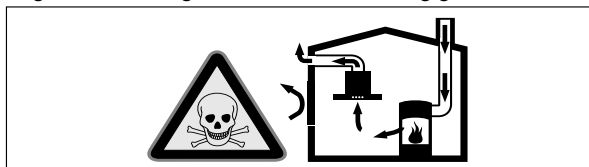

Ildsteder som er avhengig av romluft (f.eks. varmeapparater som drives med gass, olje eller kull, varmtvannsbereidere) bruker forbrenningsluften fra oppstillingsrommet og leder avgassene gjennom et avgassanlegg (f.eks. pipe) i det fri.

I forbindelse med en innkoblet ventilator trekkes det romluft fra kjøkkenet og rommene ved siden av – uten tilstrekkelig tilførselsluft oppstår et undertrykk. Giftige gasser fra pipe eller avtrekksjakt suges tilbake til oppholdsrommene.

- Det må derfor alltid sørges for tilstrekkelig tilførselsluft.
- Bare en murkasse for tilførsels-/utblåsningsluft er ikke tilstrekkelig for å sikre at grenseverdien overholdes.

Sikker drift er bare da mulig, dersom undertrykket i rommet hvor ildstedet er plassert, ikke overskrider 4 Pa (0,04 mbar). Dette kan oppnås dersom forbrenningsluften kan strømme gjennom åpninger som ikke kan lukkes som f.eks. i dører, vinduer, i forbindelse med en murkasse for tilførsels-/utblåsningsluft eller ved hjelp av andre tekniske tiltak.

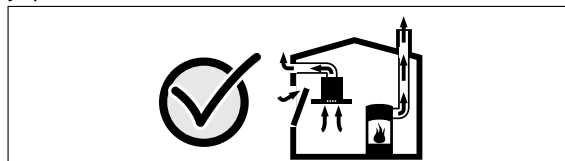

Du bør i alle fall rådføre deg med skorsteinsfeieren, som kan bedømme husets tilførselsluft og avtrekksluft og foreslår passende tiltak for ventilasjonen.

Hvis ventilatoren utelukkende benyttes i sirkulasjonsdrift, kan den brukes uten begrensninger.

Fare for personskader!

Komponenter inni apparatet kan ha skarpe kanter. Bruk vernehansker under installasjon av apparatet.

Fare for elektrisk støt!

Komponenter inni apparatet kan ha skarpe kanter. Strømkabelen kan bli skadet. Strømkabelen må ikke knekkes eller klemmes inn under installasjonen.

Fare for elektrisk støt!

Fuktighet som trenger inn, kan forårsake elektrisk støt. Forsikre deg om at pluggforbindelsene på elektrokablene befinner seg innenfor bygningen.

Fare for elektrisk støt!

Fuktighet som trenger inn, kan forårsake elektrisk støt. Forsikre deg om at monteringsplaten er tett med egnet materiale mot ytterveggen.

Fare for kvelning!

Emballasjematerialet er farlig for barn. Barn må aldri få leke med emballasjen.

Generelle veiledninger

Utluftingsrør

Merk: Apparatets produsent gir ingen garanti for reklamasjoner som kan tilbakeføres til rørstrækningen.

- Apparatet oppnår optimal effekt ved et kort, rett avtrekksrør og en størst mulig rørdiameter.
- Ved lange røer avtrekksrør, mange rørbøyer eller rørdiameterer som er mindre enn 150 mm, oppnås ikke den optimale utsugingseffekten, og ventilatorstøyen blir høyere.
- Rørene eller slangene for legging av avtrekkskanalen må være av ikke brennbart materiale.

Rundrør

Det anbefales en innvendig diameter på 150 mm, men minst 120 mm.

Flate kanaler

Det innvendige tverrsnittet må tilsvare rundrørens diameter.

Ø 150 mm ca. 177 cm²

Ø 120 mm ca. 113 cm²

- Flate kanaler bør ikke ha skarpe vendinger.
- Sett inn tetningsstriper ved avvikende rørdiameterer.

Elektrisk tilkoping

⚠ Fare for elektrisk støt!

Komponenter inni apparatet kan ha skarpe kanter. Strømkabelen kan bli skadet. Strømkabelen må ikke knekkes eller klemmes inn under installasjonen.

De nødvendige tilkoblingsdataene står oppført på apparatets typeskilt.

Dette apparatet tilsvare EU bestemmelsene om fjerning av radiostøy.

Dette apparatet må kun tilkobles en forskriftsmessig installert, jordet stikkontakt.

Den jordede stikkontakten må være i umiddelbar nærhet av apparatet.

- Den jordede stikkontakten bør tilkobles via en egen strømkrets.
- Hvis den jordede stikkontakten ikke lenger er tilgjengelig etter at apparatet er satt opp, må det installeres en flerpolet skillebryter (f.eks. ledningsvernbytter, sikringer og beskyttelser) med minst 3 mm kontaktåpning.

Forberede monteringen

Obs!

Se til at det ikke finnes strømledninger, gass- eller vannrør i området ved åpningene.

Kontroller veggen

- Veggen må være jevn, loddrett og må være tilstrekkelig stabil.
- Dybden på borehullene må tilsvare lengden på skruene. Pluggene må sitte godt fast.
- For andre konstruksjoner, som f.eks. gipsplater, porebetong, poroton murstein, må det brukes tilsvarende festemiddel.
- Apparatets maks. vekt er **7 kg**.
- Det nødvendige hullet gjennom veggen skal lages av fagpersoner. Bygningsstatikken må være garantert.
- Fare for skade på kondensreturløpet. Murgjennomføringen må installeres utover med et svakt fall (1° fall).

Utluftingskobling

- Tilkoblingsstusser Ø 200 mm, medfølger
- **AD 702 042:** Rørovergang fra Ø 200 mm til Ø 150/125 mm. Tilpasses Ø 150 eller 125 mm ved å sage av det overflødigste. (Spesialtilbehør, må bestilles separat.)
- **AD 702 052:** Teleskop-vegggjennomføring Ø 200 mm med integrert tilbakeslagsventil (Spesialtilbehør, må bestilles separat.)
- **AD 854 047:** Luftsamler for to flatkanaler (Spesialtilbehør, må bestilles separat.)
- **AD 704 047:** Luftsamler for to runde rør Ø 150 mm (Spesialtilbehør, må bestilles separat.)
- **AD 704 048:** Luftsamler for to runde rør Ø 150 mm (Spesialtilbehør, må bestilles separat.)

Montere apparatet på ytterveggen

Obs!

Se til at det ikke finnes strømledninger, gass- eller vannrør i området ved åpningene.

1. Lag et hull gjennom muren med en diameter på minst 210 mm.
2. Sett teleskop-vegggjennomføringen **AD 702 042** (spesialtilbehør, må bestilles separat) i muråpningen, fest og tett med fugeskum eller monteringslim.

Merk: Monter vegggjennomføringen 1° utover med et fall med tanke på kondensvann.

3. Bor festehull på 8 mm og et hull til kabelen med en diameter på minst 20 mm i ytterveggen. (**bilde 1**)
4. Trykk pluggene helt inn i veggen.
5. Tett rundt monteringsplaten mot ytterveggen og skru fast. (**bilde 2**)
6. Før strømledningen og styreledningen gjennom veggen. (**bilde 3**)
7. Skru ventilatorenheten til monteringsplaten.
8. Fest utluftingsrøret innvendig på vegggjennomføringen. Dersom det brukes aluminiumsrør, må du glatte ut tilkoblingsområdet på forhånd.

Merk: I kombinasjon med gassapparater må du bruke aluminiumsrør og ikke plastrør. På grunn av den høye temperaturen på utluften kan plastkanaler bli deformert.

9. Skru styreenheten innvendig fast til veggen.

Tilkobling av apparatet

1. Monter støpselet på strømledningen. Fest den blå lederen til tilkobling N, den brune lederen til tilkobling L og den grønn/gule lederen i den midtre tilkoblingen. Monter pluggdelene. Skru fast to skruer for trekkavlastningen. (**bilde 4**)
2. Koble strømledningen og styrekabelen fra ventilatorenheten fast til styreenheten. (**bilde 5**)
3. Koble nettverkskabelen fra styreenheten fast til avtrekksketten. Pluggene må smekke på plass.

Merk: Tilkoblingskontaktene X1 og X2 er identiske.

4. Koble styreenheten til nettet, og kontroller at den fungerer. Dersom apparatet ikke fungerer: Kontroller at tilkoblingskablene sitter riktig.

Ekstra koblingsutganger

Arbeid på ekstra koblingsutgang skal kun utføres av utdannet elektriker som følger nasjonale bestemmelser og standarder.

Apparatet er utstyrt med en ekstra koblingsutgang X16 (potensialfri kontakt) for tilkobling av andre apparater som for eksempel et ventilasjonsanlegg som er montert i bygningen. Kontakten lukkes når viften er slått på, og åpner når viften er slått av.

Koblingsutgangen er plassert under et deksel. Utløsningseffekt maks. 30 V/1 A (AC/DC). Signalet som kobles til kontakten, må tilsvare beskyttelsesklasse 3.

Tilkobling for vinduskontaktbryter AA 400 510

Arbeid på tilkoblingen for vinduskontaktbryteren skal kun utføres av en utdannet elektriker som følger nasjonale bestemmelser og standarder.

Apparatet er utstyrt med en X17-tilkobling for vinduskontaktbryter. Vinduskontaktbryteren egner seg til innfelt og utvendig montering. Vinduskontaktbryteren AA 400 510 leveres separat som tilbehør. Følg monteringsanvisningene som følger med vinduskontaktbryteren.

Når vinduskontaktbryteren er koblet til, fungerer ventilasjonen til avtrekksketten bare når vinduet er åpent. Belysningen fungerer selv om vinduet er lukket.

Hvis du slår på ventilasjonen når vinduet er lukket, blinker knappen for valgt viftetrinn, og ventilasjonen forblir avslått.

Hvis du lukker vinduet mens ventilasjonen er slått på, kobler apparatet ut ventilasjonen i løpet av 5 sekunder. Knappen for valgt viftetrinn blinker.

Hele systemet for tilførsels- og avtrekksluft må vurderes av en skorsteinsfeiemester i forbindelse med montering av vindusbryterkontakt.

Nettkoblet drift (bilde 6)

Flere apparater kan sammenkobles. Belysning og vifter på alle apparater drives synkront.

Seriekoble apparatene via tilkoblingskontakt X1 og X2 (likeverdig). Rekkefølgen på sammenkoblingen har ingen betydning. Dersom

de medfølgende nettverksledningene er for korte, kan du bruke en vanlig nettverkskabel (minst Cat5, skjermet).

Maksimalt antall apparater: 20. Total lengde for alle nettverkskabler: 40 m. Få anleggets funksjon kontrollert av en utdannet elektriker ved første gangs installasjon.

Svikt i et av apparatene (spenningsbrudd, frakobling fra nettverkskabelen) fører til at viftefunksjonen til hele systemet blir blokkert. Alle tastene på apparatet blinker.

Ved endring av konfigurasjonen må anlegget initialiseres på nytt:

1. Skru løs dekselet.
2. Hold inne reset-tasten inntil begge lysdiodene lyser permanent (ca. 5 sekunder). Slipp deretter tasten innen 5 sekunder.
3. Skru fast dekselet.
4. Få anleggets funksjon kontrollert av en utdannet elektriker etter initialisering.

Demontering av apparatet

1. Koble apparatet fra strømmen.
2. Løsne avtrekkskanalene.
3. Koble fra alle kabler.
4. Løsne skruene for feste av apparatet.
5. Ta av apparatet.

pl

⚠️ Ważne wskazówki dotyczące bezpieczeństwa

Należy dokładnie przeczytać niniejszą instrukcję. Zapoznanie się z nią pozwoli na bezpieczne i właściwe użytkowanie urządzenia. Instrukcję obsługi i montażu należy zachować do późniejszego wglądu lub dla kolejnego użytkownika.

Bezpieczeństwo podczas użytkowania zapewnione jest tylko po prawidłowym zamontowaniu zgodnie z instrukcją montażu. Monter jest odpowiedzialny za prawidłowe działanie w miejscu instalacji urządzenia.

Przy instalowaniu należy przestrzegać aktualnie obowiązujących przepisów budowlanych oraz przepisów lokalnego zakładu energetycznego.

Zagrożenie życia!

Odprowadzane gazy pochodzące ze spalania mogą być przyczyną zatrucia.

Należy zadbać o dostateczną ilość doprowadzanego powietrza, jeżeli urządzenie pracujące w trybie obiegu otwartego jest użytkowane jednocześnie z zależnym od dopływu powietrza urządzeniem spalającym.

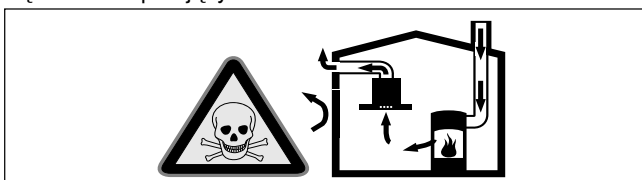

Zależne od powietrza w pomieszczeniu urządzenia spalające (np. grzejniki na gaz, olej, drewno lub węgiel, przepływowe podgrzewacze wody i inne podgrzewacze wody) pobierają powietrze do spalania z pomieszczenia, w którym się znajdują, a spaliny odprowadzają przez układ wylotowy (np. komin) na zewnątrz.

Włączenie okapu kuchennego powoduje zasysanie powietrza w kuchni i sąsiadujących pomieszczeniach – bez wystarczającej wentylacji powstanie podciśnienie. Trujące gazy z komina lub ciągu wentylacyjnego uwalniane są do pomieszczeń mieszkalnych.

- Z tego względu należy zadbać o dostateczną ilość doprowadzanego powietrza.
- Sam wywiewnik ścienny nie zapewnia utrzymania wartości granicznej.

Praca bez zagrożeń możliwa jest, jeśli w miejscu ustawienia urządzenia spalającego nie zostanie przekroczone podciśnienie 4 Pa (0,04 mbar). Taką wartość można osiągnąć, jeśli powietrze potrzebne do spalania będzie dostarczane przez otwory niezamykane na stałe (np. drzwi, okna, wywiewniki ścienne) lub za pomocą innych środków technicznych.

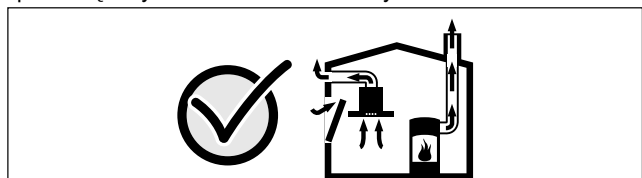

Należy zasięgnąć porady kominiarza, który może ocenić instalację wentylacyjną budynku i zaproponować odpowiednie sposoby wentylacji.

Jeżeli okap stosowany jest wyłącznie w trybie obiegu zamkniętego, możliwa jest jego praca bez ograniczeń.

Niebezpieczeństwo obrażeń!

Elementy urządzenia mogą mieć ostre krawędzie. Zaleca się zakładanie rękawic ochronnych.

Niebezpieczeństwo porażenia prądem elektrycznym!

Elementy urządzenia mogą mieć ostre krawędzie. Może to doprowadzić do uszkodzenia przewodu przyłączeniowego. Nie zaginać ani nie zaciskać kabla przyłączeniowego podczas instalowania.

Niebezpieczeństwo porażenia prądem!

Wnikająca wilgoć może prowadzić do porażenia prądem. Dopilnować, aby połączenia wtykowe kabli elektrycznych znajdowały się wewnątrz budynku.

Niebezpieczeństwo porażenia prądem!

Wnikająca wilgoć może prowadzić do porażenia prądem. Dopilnować, aby przestrzeń między płytą montażową a ścianą zewnętrzną była uszczelniona odpowiednim materiałem.

Niebezpieczeństwo uduszenia!

Opakowanie jest niebezpieczne dla dzieci. Nie pozwalać dzieciom na zabawę opakowaniem.

Wskazówki ogólne

Przewód odprowadzający powietrze

Wskazówka: Producent urządzenia nie ponosi odpowiedzialności za zakłócenia działania spowodowane nieprawidłowym funkcjonowaniem przewodu rurowego.

- Urządzenie osiąga optymalną moc dzięki krótkiej, prostej rurze wylotowej o możliwie największej średnicy.
- Długie, porowate rury wylotowe o licznych zagięciach lub średnicy mniejszej niż 150 mm uniemożliwiają osiągnięcie optymalnej mocy wyciągu, a praca wentylatora jest głośniejsza.
- Do wyłożenia przewodów odprowadzających powietrze należy stosować rury lub węże z materiału niepalnego.

Rury okrągłe

Zaleca się rury o średnicy wewnętrznej wynoszącej 150 mm, jednak nie mniejszej niż 120 mm.

Kanały płaskie

Przekrój wewnętrzny musi odpowiadać średnicy rur okrągłych.

Ø 150 mm ok. 177 cm²

Ø 120 mm ok. 113 cm²

- Kanały płaskie nie powinny ostro zmieniać kierunku.
- W przypadku rur o innych średnicach należy zastosować taśmy uszczelniające.

Podłączenie do sieci elektrycznej

⚠️ Niebezpieczeństwo porażenia prądem elektrycznym!

Elementy urządzenia mogą mieć ostre krawędzie. Może to doprowadzić do uszkodzenia przewodu przyłączeniowego. Nie zaginać ani nie zaciskać kabla przyłączeniowego podczas instalowania.

Niezbędne dane przyłączeniowe znajdują się na tabliczce znamionowej na urządzeniu.

Urządzenie spełnia wymogi WE w sprawie układów przeciwzakłóceniowych.

To urządzenie można podłączyć wyłącznie do zainstalowanego zgodnie z przepisami gniazda z uziemieniem.

Gniazdo z uziemieniem zamontować bezpośrednio obok urządzenia.

- Gniazdo z uziemieniem należy podłączyć poprzez własny obwód elektryczny.
- Jeżeli gniazdo z uziemieniem będzie niedostępne po zamontowaniu urządzenia, wówczas należy zainstalować wielobiegunowy rozłącznik od sieci elektrycznej (np. wyłącznik nadmiarowo-prądowy, bezpieczniki i styczniki) o rozwarciu styków wynoszącym co najmniej 3 mm.

Przygotowanie montażu

Uwaga!

Upewnić się, że w obszarze nawierceń nie ma przewodów elektrycznych, rur gazowych ani przewodów doprowadzających wodę.

Sprawdzenie ściany

- Ściana musi być płaska, pionowa i odznaczać się dostateczną nośnością.
- Głębokość otworów musi odpowiadać długości śrub. Kołki rozporowe muszą być mocno osadzone.
- W przypadku innych konstrukcji, wykonanych np. z płyt gipsowych, betonu komórkowego, pustaków ceramicznych Poroton, należy zastosować odpowiednie elementy mocujące.
- Maks. waga urządzenia wynosi **7 kg**.
- Otwór w ścianie może być wykonany wyłącznie przez wykwalifikowany personel. Słupka budynku musi być zachowana.
- Niebezpieczeństwo uszkodzenia ze względu na cofanie się kondensatu. Przepust ścienny zainstalować pod lekkim kątem (spadek 1°).

Podłączenie przewodu odprowadzającego powietrze

- Króciec przyłączeniowy Ø 200 mm, w zestawie
- **AD 702 042**: Rura przejściowa o Ø 200 mm z możliwością redukcji na Ø 150/125 mm. Dopasować do Ø 150 lub 125 mm poprzez odpiłowanie niepotrzebnej części. (dostępna osobno jako wyposażenie dodatkowe)
- **AD 702 052**: Teleskopowy przepust ścienny Ø 200 mm ze zintegrowanym zaworem zwrotnym (dostępny osobno jako wyposażenie dodatkowe)
- **AD 854 047**: Kolektor powietrza do 2 kanałów płaskich (dostępny osobno jako wyposażenie dodatkowe)
- **AD 704 047**: Kolektor powietrza do 2 rur okrągłych Ø 150 mm (dostępny osobno jako wyposażenie dodatkowe)
- **AD 704 048**: Kolektor powietrza do 2 rur okrągłych Ø 150 mm (dostępny osobno jako wyposażenie dodatkowe)

Montaż urządzenia na ścianie zewnętrznej

Uwaga!

Upewnić się, że w obszarze nawierceń nie ma przewodów elektrycznych, rur gazowych ani przewodów doprowadzających wodę.

1. Średnica otworu w murze musi mieć co najmniej 210 mm.
2. Teleskopowy przepust ścienny **AD 702 042** (dostępny osobno jako wyposażenie dodatkowe) osadzić w otworze w murze, następnie zamocować za pomocą pianki montażowej lub kleju montażowego i uszczelnić.
- Wskazówka**: Przepust ścienny zamontować pod kątem 1° ze względu na odpływ kondensatu.
3. W ścianie zewnętrznej wywiercić otwory mocujące 8 mm oraz tunel kablowy o średnicy co najmniej 20 mm. (**rys. 1**)
4. Wcisnąć kołki rozporowe tak, aby ich brzeg znajdował się w jednej płaszczyźnie ze ścianą.
5. Płytę montażową odpowiednio uszczelnić i przykręcić do ściany zewnętrznej. (**rys. 2**)
6. Przeprowadzić przewód zasilający oraz przewód sterujący przez ścianę. (**rys. 3**)
7. Moduł dmuchawy przykręcić do płyty montażowej.
8. Rurę odprowadzającą powietrze przymocować od wewnątrz do przepustu ściennego. Zastosowanie rury aluminiowej wymaga wcześniejszego wygładzenia obszaru połączenia.

Wskazówka: W przypadku użytkowania w połączeniu z urządzeniami gazowymi używać rur aluminiowych, nigdy kanałów z tworzyw sztucznych. Kanały z tworzyw sztucznych mogą ulec odkształceniom ze względu na wyższą temperaturę odprowadzanego powietrza.

9. Jednostkę sterującą przykręcić od wewnątrz do ściany.

Podłączanie urządzenia

1. Zamontować wtyczkę przewodu zasilającego. Niebieską żyłę umieścić w przyłączy N, brązową w przyłączy L, a zieloną/żółtą w przyłączy środkowym. Zmontować elementy wtyczki. Dokręcić dwie śruby uchwytu kablowego odciążającego. (**rys. 4**)
2. Przewód zasilający i przewód sterujący modułu dmuchawy podłączyć do jednostki sterującej. (**rys. 5**)
3. Kabel sieciowy jednostki sterującej podłączyć do okapu. Wtyczki muszą się zatrzaskać.

Wskazówka: Gniazda przyłączeniowe X1 oraz X2 są takie same.

4. Jednostkę sterującą podłączyć do sieci i sprawdzić działanie. Jeżeli urządzenie nie działa: Sprawdzić prawidłowe podłączenie elektrycznego przewodu łączącego!

Dodatkowe wyjście przełącznika

Wszelkie prace związane z dodatkowym wyjściem przełącznika mogą być wykonywane wyłącznie przez wykwalifikowanego elektryka z uwzględnieniem krajowych przepisów i obowiązujących norm.

Urządzenie posiada dodatkowe wyjście przełącznika X16 (styk bezpotencjałowy) do podłączania kolejnych urządzeń, np. instalacji wentylacyjnej zapewnionej przez inwestora/użytkownika. Styk zamyka się, gdy dmuchawa jest włączona, i otwiera, gdy dmuchawa jest wyłączona.

Wyjście przełącznika znajduje się pod osłoną. Moc przełączania maks. 30 V/1 A (AC/DC). Sygnał podłączony do styku musi odpowiadać klasie ochrony 3.

Przyłącze do podłączenia przełącznika na tryb pracy przy otwartym oknie AA 400 510

Wszelkie prace związane z podłączeniem przełącznika na tryb pracy przy otwartym oknie mogą być wykonywane wyłącznie przez wykwalifikowanego elektryka z uwzględnieniem krajowych przepisów i obowiązujących norm.

Urządzenie posiada przyłącze X17 do podłączenia przełącznika na tryb pracy przy otwartym oknie. Przełącznik na tryb pracy przy otwartym oknie jest przeznaczony do montażu podtynkowego lub natynkowego. Przełącznik na tryb pracy przy otwartym oknie AA 400 510 jest dostępny osobno jako wyposażenie dodatkowe. Należy przestrzegać wskazówek dotyczących montażu, dołączonych do przełącznika na tryb pracy przy otwartym oknie.

W przypadku podłączenia przełącznika na tryb pracy przy otwartym oknie system wentylacyjny działa wyłącznie, gdy okno jest otwarte. Oświetlenie działa również przy zamkniętym oknie.

W przypadku włączenia wentylacji przy zamkniętym oknie przycisk wybranego stopnia mocy wentylatora, a system wentylacyjny pozostaje wyłączony.

W przypadku zamknięcia okna przy włączonej wentylacji urządzenie wyłączy w ciągu 5 sekund system wentylacyjny. Miga przycisk wybranego stopnia mocy wentylatora.

Instalacja wentylacyjna w połączeniu z przełącznikiem na tryb pracy przy otwartym oknie musi uzyskać pozytywną ocenę kominiarza.

Tryb pracy w sieci (rys. 6)

Istnieje możliwość połączenia kilku urządzeń w sieć. Oświetlenie i dmuchawy wszystkich urządzeń będą używane synchronicznie.

Urządzenia połączyć szeregowo za pomocą gniazd przyłączeniowych X1 i X2 (równoważnych). Kolejność podłączania do sieci nie ma znaczenia. Jeżeli dołączony kabel sieciowy jest zbyt krótki, można wykorzystać standardowy kabel sieciowy (co najmniej Cat5, ekranowany).

Maksymalna liczba użytkowników: 20 urządzeń. Całkowita długość wszystkich kabli sieciowych: 40 m. Działanie systemu musi sprawdzić wykwalifikowany specjalista podczas pierwszej instalacji.

Wyłączenie jednego z użytkowników sieci (przerwa w zasilaniu, odłączenie kabla sieciowego) prowadzi do zablokowania funkcji nadmuchu powietrza w całym systemie. Wszystkie przyciski na urządzeniu migają.

W przypadku zmiany konfiguracji należy ponownie dokonać inicjalizacji systemu:

1. Odkręcić osłonę.
2. Nacisnąć przycisk Reset tak długo, aż obie diody LED będą świeciły bez przerwy (ok. 5 sekund). W ciągu kolejnych 5 sekund puścić przycisk.
3. Przykręcić osłonę.
4. Po zakończeniu inicjalizacji systemu zlecić jego sprawdzenie wykwalifikowanemu specjalistcie.

Demontaż urządzenia

1. Wyłączyć zasilanie urządzenia.
2. Zdemontować przewody odprowadzające powietrze.
3. Rozłączyć połączenia kablowe.
4. Odkręcić złącza śrubowe mocujące urządzenie.
5. Zdjąć urządzenie.

pt

! Instruções de segurança importantes

Leia atentamente o presente manual. Só assim poderá utilizar o seu aparelho de forma segura e correcta. Guarde as instruções de utilização e montagem para consultas futuras ou para futuros utilizadores.

Só com uma montagem especializada e em conformidade com as instruções de montagem, pode ser garantida a segurança durante a utilização. O instalador é responsável pelo funcionamento correto no local de montagem.

Na sua instalação têm de ser respeitadas as normas de construção em vigor, bem como as normas das entidades locais distribuidoras de electricidade e de gás.

Perigo de vida!

Os gases de combustão aspirados podem levar a intoxicação.

Certifique-se de que há sempre reposição de ar fresco suficiente quando o aparelho é utilizado no modo de exaustão em conjunto com equipamentos de aquecimento que consomem o ar ambiente.

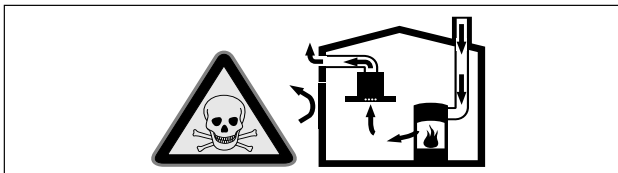

Os equipamentos de aquecimento que consomem o ar ambiente (p.ex. sistemas de aquecimento a gás, óleo, lenha ou carvão, esquentadores, cilindros) utilizam para a combustão o ar do local de montagem e transportam os gases de combustão para o exterior através de um sistema de exaustão (p.ex. uma chaminé). Quando o exaustor está ligado, retira o ar ambiente à cozinha e aos espaços adjacentes - sem ar suficiente é criada uma pressão negativa. Os gases tóxicos da chaminé ou da conduta de extração voltam a ser aspirados para os espaços de habitação.

- Por isso, tem que existir sempre a reposição de ar fresco suficiente no local da instalação.
- Uma caixa de entrada/exaustão de ar, só por si, não garante a manutenção do valor limite.

O funcionamento sem perigos só é possível se a pressão negativa no local da instalação do fogão não ultrapassar os 4 Pa (0,04 mbar). Isto pode ser conseguido se o ar necessário para a combustão puder ser repostado através de aberturas que não fechem (p. ex. portas, janelas), em ligação com uma caixa de entrada/exaustão de ar, que permitam uma circulação de ar suficiente para a combustão.

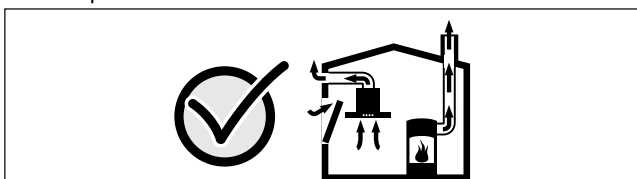

Consulte sempre a entidade responsável para avaliar a interligação da ventilação de toda a casa e sugerir as medidas adequadas de ventilação.

Se o exaustor funcionar exclusivamente em circulação de ar, não existe qualquer limitação na sua utilização.

Perigo de ferimentos!

Os componentes interiores do aparelho podem ter arestas vivas. Use luvas de proteção.

Perigo de choque eléctrico!

Os componentes interiores do aparelho podem ter arestas vivas. O cabo de ligação pode ficar danificado. Não dobrar nem entalar o cabo eléctrico durante a instalação.

Perigo de choque eléctrico!

A penetração de humidade pode provocar choques eléctricos. Assegurar-se de que todas as uniões de encaixe dos cabos eléctricos se encontram dentro do edifício.

Perigo de choque eléctrico!

A penetração de humidade pode provocar choques eléctricos. Assegurar-se de que a placa de montagem está isolada com material adequado para a parede exterior.

Perigo de asfixia!

O material de embalagem é perigoso para as crianças. Nunca deixe as crianças brincarem com o material de embalagem.

Indicações gerais

Tubagem de extração

Nota: O fabricante do aparelho não se responsabiliza por reclamações que resultem do percurso do tubo.

- O aparelho oferece um desempenho ideal quando o tubo de extração é curto e retilíneo, com um diâmetro de grande dimensão.

- A utilização de tubos de exaustão longos e rugosos, muitas curvas e diâmetro inferior a 150 mm impede um funcionamento ideal e aumenta os ruídos.

- Os tubos ou as mangueiras para colocação da tubagem de extração têm de ser fabricados de material incombustível.

Tubos circulares

Recomendamos um diâmetro interior de 150 mm, no entanto, nunca inferior a 120 mm.

Canais planos

O diâmetro interno tem de corresponder ao diâmetro dos tubos circulares.

Ø 150 mm aprox. 177 cm²

Ø 120 mm aprox. 113 cm²

- Os canais planos não devem apresentar desvios acentuados.
- Em caso de diferentes diâmetros de tubos, devem ser aplicadas tiras de vedação.

Ligação eléctrica

⚠ Perigo de choque eléctrico!

Os componentes interiores do aparelho podem ter arestas vivas. O cabo de ligação pode ficar danificado. Não dobrar nem entalar o cabo eléctrico durante a instalação.

Os dados de ligação necessários podem ser consultados na placa de características do aparelho.

Este aparelho corresponde às determinações UE sobre supressão de interferências.

Este aparelho tem, obrigatoriamente, de ser ligado a uma tomada com ligação à terra instalada em conformidade com as normas em vigor.

Instalar a tomada com ligação à terra perto do aparelho.

- A tomada com ligação à terra deve estar ligada a um circuito de corrente próprio.
- Se a tomada com ligação à terra não ficar acessível após a instalação do aparelho, a instalação deve incluir um interruptor seccionador omnipolar (p. ex., disjuntores, fusíveis e contactores) com uma abertura de contacto mínima de 3 mm.

Preparação da montagem

Atenção!

Certifique-se de que não existem cabos eléctricos, tubos de gás ou de água na zona dos furos.

Preparação da parede

- A parede tem de ser lisa, vertical e suficientemente resistente.
- A profundidade dos furos tem de corresponder ao comprimento dos parafusos. As buchas têm de ter uma fixação segura.
- Para construções, p. ex. placas de gesso para remodelações de interiores, betão poroso, tijolos de barro poroso para remodelações de interiores, utilizar o material de fixação correspondente.
- O peso máx. do aparelho é de 7 kg.
- A abertura necessária da parede apenas deve ser efetuada por pessoal especializado. A estática do edifício tem de estar assegurada.
- Perigo de danificação devido ao retorno de condensação. Instale a passagem com ligeira inclinação para fora (1ª inclinação).

Ligação da exaustão de gases

- Elemento de ligação Ø 200 mm, fornecido em anexo
- **AD 702 042:** adaptador de Ø 200 mm para Ø 150/125 mm. Adaptação a Ø 150 ou 125 mm através da serragem dos diâmetros desnecessários. (acessório especial, encomendar separadamente)
- **AD 702 052:** entrada telescópica na parede Ø 200 mm com placa anti-refluxo integrada (acessório especial, encomendar separadamente)
- **AD 854 047:** caixa de junção de condutas de ar para 2 canais planos (acessório especial, encomendar separadamente)
- **AD 704 047:** caixa de junção de condutas de ar para 2 tubos redondos Ø 150 mm (acessório especial, encomendar separadamente)
- **AD 704 048:** caixa de junção de condutas de ar para 2 tubos redondos Ø 150 mm (acessório especial, encomendar separadamente)

Montar o aparelho na parede exterior

Atenção!

Certifique-se de que não existem cabos eléctricos, tubos de gás ou de água na zona dos furos.

1. Estabeleça a abertura na parede com um diâmetro mínimo de 210 mm.
2. Aplique uma entrada telescópica na parede **AD 702 042** (acessório especial, encomendar separadamente) na abertura na parede, fixe e vede com espuma de expansão ou cola de montagem.
Nota: Monte a entrada na parede 1° com inclinação para fora devido ao escoamento de condensado.
3. Faça furos de fixação com 8 mm e uma passagem para cabos com um diâmetro mínimo de 20 mm na parede exterior. (Fig. 1)
4. Pressione a bucha de forma rematada à parede.
5. Isole adequadamente e aperte bem a placa de montagem contra a parede exterior. (Fig. 2)
6. Passe o cabo de rede e o cabo de comando pela parede. (Fig. 3)
7. Aparafuse o módulo do ventilador na placa de montagem.
8. Fixe o tubo para ar de exaustão interior na passagem da parede. Se for utilizado um tubo de alumínio, alise primeiro a área de ligação.

Nota: Em conjunto com aparelhos a gás devem ser utilizados tubos de alumínio sem canais em plástico. Devido à temperatura mais elevada do ar de exaustão, estes canais de plástico podem deformar-se.

9. Aperte a unidade de comando no interior da parede.

Ligar o aparelho

1. Montar a ficha no cabo de rede. Fixar o fio azul na ligação N, o fio castanho na ligação L e o fio verde/amarelo na ligação central. Montar os componentes da ficha. Apertar dois parafusos na pinça de fixação do cabo. (Fig. 4)
2. Encaixar firmemente o cabo de rede e o cabo de comando do módulo do ventilador na unidade de comando. (Fig. 5)
3. Encaixar firmemente o cabo de rede da unidade de comando para o exaustor. As fichas têm de encaixar firmemente.
Nota: As fichas de ligação X1 e X2 são idênticas.
4. Ligar a unidade de comando à rede e verificar o funcionamento. Se o aparelho não funcionar: verifique se os cabos de ligação estão corretamente ligados!

Saída de comutação adicional

Os trabalhos na saída de comutação adicional só podem ser realizados por um electricista especializado respeitando as disposições e normas específicas do país.

O aparelho possui uma saída de comutação adicional X16 (contacto sem potencial) para a ligação de outros aparelhos como, por exemplo, um sistema de ventilação a ser fornecido pelo cliente. O contacto é fechado quando o ventilador está ligado e aberto quando o ventilador está desligado.

A saída de comutação encontra-se por baixo de uma tampa. Potência de comutação máxima 30 V/1 A (CA/CC). O sinal que é ligado ao contacto tem de corresponder à classe de protecção 3.

Ligação para interruptor de contacto para janela AA 400 510

Os trabalhos na ligação para o interruptor de contacto para janela só podem ser realizados por um electricista especializado respeitando as disposições e as normas específicas do país.

O aparelho possui uma ligação X17 para um interruptor de contacto para janela. O interruptor de contacto para janela é adequado para uma montagem embutida ou à superfície. O interruptor de contacto para janela AA 400 510 está disponível como acessório em separado. Respeite as indicações sobre a montagem, que acompanham o interruptor de contacto para janela.

Com o interruptor de contacto para janela conectado, a ventilação do exaustor funciona apenas com a janela aberta. A iluminação funciona também com a janela fechada.

Se ligar a ventilação com a janela fechada, a tecla do nível do ventilador selecionado pisca e a ventilação permanece desligada.

Se fechar a janela com a ventilação ligada, o aparelho desliga a ventilação num espaço de 5 segundos. A tecla do nível do ventilador selecionado pisca.

Toda a interligação da ventilação em conjugação com um interruptor de contacto para janela tem de ser avaliada por um especialista de chaminés.

Operação em rede (Fig. 6)

Podem ser ligados em rede vários aparelhos. A luz e os ventiladores de todos os aparelhos funcionam de forma sincronizada.

Ligar em série o aparelho através de fichas de ligação X1 e X2 (equivalentes). A sequência da ligação em rede não tem qualquer influência. Caso os cabos de rede fornecidos sejam demasiado curtos, utilizar um cabo de rede disponível no mercado (mín. Cat5, blindado).

Participantes máximos: 20 aparelhos. Comprimento total de todos os cabos de rede: 40 m. O funcionamento do sistema tem de ser verificado na primeira instalação por um técnico qualificado.

A falha de um participante (interrupção de tensão, separação do cabo de rede) provoca o bloqueio do funcionamento do ventilador de todo o sistema. Todas as teclas no aparelho piscam.

Se a configuração for alterada, o sistema tem de ser reinicializado:

1. Desapertar a chapa de protecção.
2. Premir a tecla Reset até os dois LED ficarem permanentemente acesos (durante aprox. 5 segundos). Em seguida, soltar a tecla dentro de 5 segundos.
3. Apertar a chapa de protecção.
4. O funcionamento do sistema tem de ser verificado por um técnico qualificado após a inicialização.

Desmontar o aparelho

1. Desligar o aparelho da corrente.
2. Soltar os tubos de exaustão.
3. Soltar as uniões de cabos.
4. Soltar as uniões roscadas para a fixação do aparelho.
5. Retirar o aparelho.

RU

Важные правила техники безопасности

Внимательно прочитайте данное руководство. Оно поможет вам научиться правильно и безопасно пользоваться прибором. Сохраняйте руководство по эксплуатации и инструкцию по монтажу для дальнейшего использования или для передачи новому владельцу.

Безопасность эксплуатации гарантируется только при квалифицированной сборке с соблюдением инструкции по монтажу. За безупречность функционирования ответственность несёт монтажёр.

При установке обязательно соблюдайте соответствующие действующие строительные нормы и предписания местных предприятий по электро- и газоснабжению.

Опасно для жизни!

Втянутые обратно отработавшие газы могут стать причиной отравления.

Всегда обеспечивайте приток достаточного количества воздуха, если прибор и источник пламени с подводом воздуха из помещения работают одновременно в режиме отвода воздуха.

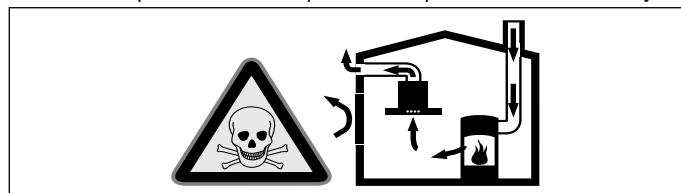

Источники пламени с подводом воздуха из помещения (например, работающие на газе, жидком топливе, дровах или угле нагреватели, проточные водонагреватели, бойлеры) получают воздух для сжигания топлива из помещения, где они установлены, а отработавшие газы отходят через вытяжную систему (например, вытяжную трубу) из помещения на улицу.

Во время работы вытяжки из кухни и расположенных рядом помещений удаляется воздух и вследствие недостаточного количества воздуха возникает понижение давления. Ядовитые газы из вытяжной трубы или вытяжного короба втягиваются обратно в жилые помещения.

■ Поэтому всегда следует заботиться о достаточном притоке воздуха.

■ Сам стенной короб системы притока/отвода воздуха не обеспечивает гарантию соблюдения предельной величины.

Для безопасной эксплуатации понижение давления в помещении, где установлен источник пламени, не должно быть выше 4 Па (0,04 мбар). Это может быть достигнуто, если требуемый для сжигания воздух будет поступать через незакрываемые отверстия, например, в дверях, окнах, с помощью стенного короба системы притока/отвода воздуха или иных технических мероприятий.

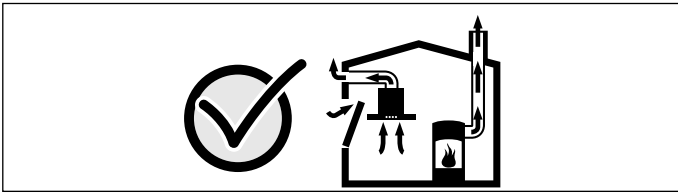

В любой ситуации обращайтесь за советом к компетентному лицу, ответственному за эксплуатацию и очистку труб, способному оценить вентиляционную систему всего дома и предложить Вам решение по принятию соответствующих мер.

Если вытяжка работает исправно в режиме циркуляции воздуха, то эксплуатация возможна без ограничений.

Опасность травмирования!

Некоторые детали внутри прибора имеют острые кромки. Используйте защитные перчатки.

Опасность удара током!

Некоторые детали внутри прибора имеют острые кромки, что может повредить соединительный провод. Проследите, чтобы соединительный провод не зажимался и не перегибался.

Опасность поражения током!

Проникшая в прибор влага может стать причиной поражения током. Убедитесь, что разъемы электрических кабелей находятся внутри здания.

Опасность поражения током!

Проникшая в прибор влага может стать причиной поражения током. Убедитесь, что монтажная панель уплотнена соответствующим материалом относительно наружной стены.

Опасность удушья!

Упаковочный материал представляет опасность для детей. Никогда не позволяйте детям играть с упаковочным материалом.

Общие указания

Труба для отвода воздуха

Указание: Производитель прибора не даёт гарантии в случае рекламаций, касающихся участков трубопровода.

- Оптимальная мощность прибора достигается за счёт короткой прямой отводной трубы, имеющей по возможности большой диаметр.
- При наличии длинных шероховатых отводных труб, большого количества колен или труб с диаметром менее 150 мм оптимальная мощность вытяжки не достигается и шум вентилятора становится громче.
- Трубы или шланги для прокладки трубы для отвода воздуха должны быть выполнены из невоспламеняющегося материала.

Круглые трубы

Рекомендуется внутренний диаметр 150 мм, как минимум 120 мм.

Плоские каналы

Внутреннее поперечное сечение должно соответствовать диаметру круглых труб.

Ø 150 мм ок. 177 см²

Ø 120 мм ок. 113 см²

- Плоские каналы не должны иметь резких изгибов.
- При несоответствии диаметров труб используйте герметизирующую ленту.

Электрическое подключение

⚠ Опасность удара током!

Некоторые детали внутри прибора имеют острые кромки, что может повредить соединительный провод. Проследите, чтобы соединительный провод не зажимался и не перегибался.

Требуемые для подключения данные можно найти на типовой табличке прибора.

Этот бытовой прибор отвечает требованиям Правил ЕС по подавлению радиопомех.

Этот прибор можно подключать к сети только через правильно установленную розетку с заземляющим контактом.

Установите розетку с заземляющим контактом в непосредственной близости от прибора.

- Розетку с заземляющим контактом следует подключать через отдельную электрическую цепь.
- Если после установки прибора отсутствует доступ к розетке с заземляющим контактом, то при подключении следует предусмотреть специальный выключатель для размыкания всех полюсов (например, линейные защитные автоматы, предохранители и контакторы) с мин. расстоянием между разомкнутыми контактами 3 мм.

Подготовка к монтажу

Внимание!

Убедитесь в том, что в области отверстий нет электропроводки, газовых или водопроводных труб.

Проверка стены

- Стена должна быть ровной, вертикальной и обладать достаточной прочностью.
- Глубина отверстий должна соответствовать длине шурупов. Дюбеля должны быть надёжно закреплены.
- Для конструкций, например, из гипсокартона, пенобетона, керамического поризованного кирпича следует использовать подходящие крепёжные средства.
- Максимальный вес прибора составляет **7 кг**.
- Работы по выполнению отверстий в стене должны выполняться только квалифицированным персоналом. Не должна нарушаться статика здания.
- Опасность повреждения вследствие возврата конденсата. Установите стеновой воздушный канал наружу слегка под уклоном (уклон 1°).

Подключение воздухоотвода

- Соединительный элемент Ø 200 мм, прилагается
- **AD 702 042:** переходник для труб Ø 200 мм на Ø 150/125 мм. Используйте для Ø 150 или 125 мм, отрезав часть до необходимого диаметра. (дополнительные принадлежности, заказывать отдельно)
- **AD 702 052:** Телескопический внутрискрипный вентиляционный канал Ø 200 мм с встроенной заслонкой обратной тяги (дополнительные принадлежности, заказывать отдельно)
- **AD 854 047:** Воздухосборник для 2 плоских каналов (дополнительные принадлежности, заказывать отдельно)
- **AD 704 047:** Воздухосборник для 2 круглых труб Ø 150 мм (дополнительные принадлежности, заказывать отдельно)
- **AD 704 048:** Воздухосборник для 2 круглых труб Ø 150 мм (дополнительные принадлежности, заказывать отдельно)

Монтаж прибора на наружной стене

Внимание!

Убедитесь в том, что в области отверстий нет электропроводки, газовых или водопроводных труб.

1. Сделайте сквозное отверстие в стене диаметром минимум 210 мм.
2. Телескопический внутрискрипный вентиляционный канал **AD 702 042** (дополнительные принадлежности, заказывать отдельно) вставьте в отверстие в стене и с помощью монтажной пены или монтажного клея закрепите и загерметизируйте.

Указание: Установите внутрискрипный вентиляционный канал наружу с углом уклона 1° ниже прибора для отвода конденсата.
3. Просверлите в наружной стене крепёжные отверстия диаметром 8 мм и отверстие для проводки кабеля диаметром минимум 20 мм. (**рис. 1**)
4. Запрессуйте дюбеля в отверстия заподлицо со стеной.
5. Загерметизируйте и закрепите винтами монтажную панель на наружной стене. (**рис. 2**)
6. Проведите сетевой кабель и кабель управления через стену. (**рис. 3**)
7. Привинтите блок вентилятора к монтажной панели.
8. Закрепите вытяжную трубу изнутри на внутрискрипном вентиляционном канале. Если используется алюминиевая труба, предварительно зачистите место соединения.

Указание: В сочетании с газовыми приборами следует использовать только алюминиевые трубы. Ни в коем случае не используйте пластиковые каналы, так как они могут деформироваться под влиянием высокой температуры.
9. Закрепите блок управления изнутри на стене с помощью винтов.

Подключение прибора к сети

1. Установите вилку на сетевом кабеле. Закрепите голубой провод в разъёме N, коричневый провод – в разъёме L, а жёлто-зелёный провод – в среднем разъёме. Смонтируйте части штекерного разъёма. Закрепите двумя винтами для разгрузки провода от натяжения. (**рис. 4**)
2. Подсоедините сетевой кабель и кабель управления блока вентилятора к блоку управления. (**рис. 5**)
3. Подсоедините коммутационный кабель блока управления к вытяжке. Штекерные разъёмы должны зафиксироваться.

Указание: Гнёзда X1 и X2 идентичны.
4. Подсоедините блок управления к сети и проверьте его действие. Если прибор не работает: проверьте правильность подключения соединительных кабелей!

Дополнительный коммутационный выход

Работы на дополнительных коммутационных выходах могут выполняться только квалифицированным электриком с соблюдением региональных норм и стандартов.

Прибор оснащён дополнительным коммутационным выходом X16 (беспотенциальный контакт) для подключения других приборов, например, стационарной системы вентиляции. Контакт замкнут при включённом вентиляторе и разомкнут, если вентилятор выключен.

Коммутационный выход расположен под крышкой. Максимальная переключаемая мощность составляет 30 В/1 А (пост. ток/перем. ток). Сигнал контакта должен соответствовать классу защиты 3.

Разъём оконного контактного выключателя AA 400 510

Работы по подключению оконного контактного выключателя могут выполняться только квалифицированным электриком с соблюдением региональных норм и стандартов.

Прибор имеет разъём X17 для подключения оконного контактного выключателя. Оконный контактный выключатель подходит как для скрытого, так и поверхностного монтажа. Вы можете приобрести оконный контактный выключатель AA 400 510 отдельно в качестве принадлежности. Соблюдайте указания по монтажу, прилагаемые к оконному контактному выключателю.

При подключённом оконном контактном выключателе вентилятор вытяжки работает только при открытом окне. Подсветка же работает и при закрытом окне.

При включении вентилятора при закрытом окне мигает кнопка выбранного режима работы вентилятора, вентилятор же остаётся выключенным.

Если закрыть окно во время работы вентилятора, то прибор выключится в течение 5 секунд, при этом кнопка выбранного режима работы вентилятора будет мигать.

Вся вентиляционная система, включая оконный контактный выключатель, должна быть оценена компетентным лицом, ответственным за эксплуатацию и очистку труб.

Эксплуатация объединённых приборов (рис. 6)

Возможно объединение нескольких приборов. При этом подсветка и вентилятор каждого прибора эксплуатируются одновременно.

Последовательно подключите приборы к гнездам X1 и X2 (равнозначны). Последовательность объединения не влияет на функционирование. Если прилагаемые коммутационные кабели слишком короткие, используйте обычные коммутационные кабели (мин. Cat5, экранированные).

Максимальное количество подключаемых приборов: 20. Общая длина всех коммутационных кабелей: 40 м. После установки функционирование должно быть проверено квалифицированным специалистом.

Выход из строя одного из подсоединённых приборов (прерывание напряжения, разъединение коммутационного кабеля) обусловит блокировку функции вентилятора для всей системы. Все клавиши прибора мигают.

При изменении конфигурации необходимо снова инициализировать установку:

1. Отвинтите защитную накладку.
2. Нажимайте клавишу Reset до тех пор, пока оба светодиода не будут гореть постоянно (ок. 5 секунд). Затем отпустите клавишу в течение 5 секунд.
3. Привинтите защитную накладку.
4. После инициализации установки её функционирование должно быть проверено квалифицированным специалистом.

Снятие прибора

1. Обесточьте прибор.
2. Отсоедините вытяжные трубопроводы.
3. Отсоедините кабели электропитания.
4. Ослабьте винтовые соединения, с помощью которых закреплён прибор.
5. Снимите прибор.

sk

⚠ Дôležité bezpečnostné pokyny

Tento návod si starostlivo prečítajte. Len potom môžete spotrebič obsluhovať bezpečne a správne. Návod na používanie a montážny návod si odložte na neskoršie použitie alebo pre nasledujúceho vlastníka spotrebiča.

Len pri odbornej montáži zodpovedajúcej tomuto montážnemu návodu je zaručená bezpečnosť pri používaní. Inštalatér je zodpovedný za bezchybné fungovanie na mieste inštalácie.

Pri inštalácii musia byť dodržané aktuálne platné stavebné predpisy, ako aj predpisy miestneho elektrorozvodného závodu a plynárenského podniku.

Ohrozenie života!

Spätne nasávané dymové plyny môžu spôsobiť otravu.

Keď sa spotrebič používa v režime s odvodom vzduchu súčasne s ohniskom závislým od vetrania miestnosti, postarajte sa vždy o dostatočný prívod vzduchu.

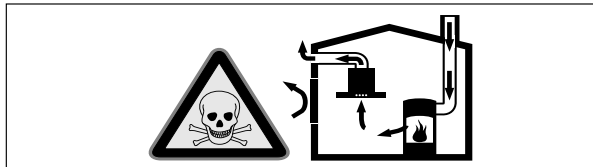

Ohniská závislé od vetrania miestnosti (napr. vyhrievacie prístroje na plyn, olej, drevo alebo uhlie, prietokové ohrievače, ohrievače vody) odoberajú dymové plyny z miestnosti, kde sú nainštalované a odvádzajú ich odsávacím zariadením (napr. komín) von.

V súvislosti so zapnutým odsávačom pár sa z kuchyne a susedných miestností odoberá vzduch – bez dostatočného prívodu vzduchu vzniká podtlak. Toxické plyny sa z komína alebo odťahovej šachty nasávajú naspäť do obytných priestorov.

- Preto je potrebné zabezpečiť dostatočný prívod vzduchu.
- V stene zabudovaná vetracia mriežka na prívod a odvod vzduchu samotná nezabezpečí dodržiavanie hraničných hodnôt.

Bezpečná prevádzka je možná len vtedy, keď podtlak v miestnosti inštalácie ohniska neprekročí 4 Pa (0,04 mbar). Uvedené možno dosiahnuť, keď vzduch potrebný na spaľovanie môže prúdiť cez neuzatvárateľné otvory, napr. v dverách, oknách, v spojení s vetracou mriežkou zabudovanou v stene na prívod a odvod vzduchu alebo cez iné technické opatrenia.

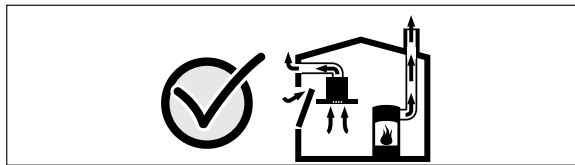

V každom prípade sa poraďte s príslušným kominárskym majstrom, ktorý dokáže posúdiť celú vetraciu sústavu domu a navrhne vám vhodné opatrenie na zabezpečenie ventilácie.

Ak sa odsávač pár používa výlučne v cirkulačnom režime, prevádzka je možná bez obmedzenia.

Nebezpečenstvo poranenia!

Súčiastky vo vnútri spotrebiča môžu mať ostré hrany. Používajte ochranné rukavice.

Nebezpečenstvo úrazu elektrickým prúdom!

Súčiastky vo vnútri spotrebiča môžu mať ostré hrany. Pripájací kábel sa môže poškodiť. Pripájací kábel počas inštalácie nezlomte alebo nezacviknite.

Nebezpečenstvo úrazu elektrickým prúdom!

Vniknutá vlhkosť môže spôsobiť úraz elektrickým prúdom. Zabezpečte, aby sa zástrčkové spojenia elektrických káblov nachádzali vo vnútri budovy.

Nebezpečenstvo úrazu elektrickým prúdom!

Vniknutá vlhkosť môže spôsobiť úraz elektrickým prúdom. Zabezpečte, aby bol montážny plech utesnený k vonkajšej stene vhodným materiálom.

Nebezpečenstvo udusení!

Obalový materiál predstavuje nebezpečenstvo pre deti. Nikdy nenechajte deti hrať sa s obalovým materiálom.

Všeobecné upozornenia

Odsávacie potrubie

Upozornenie: Za reklamácie, ktorých príčinou je potrubné vedenie, výrobca spotrebiča nepreberá záruku.

- Spotrebič dosiahne svoj optimálny výkon pri použití krátkej, rovnej odsávacej rúry podľa možnosti s veľkým priemerom.
- Ak sa použijú dlhé, drsné rúry, veľa kolien alebo priemer rúr menší ako 150 mm, nedosiahne sa optimálny odsávací výkon a ventilátor bude hlučnejší.
- Rúry alebo hadice na polozenie odsávacieho vedenia musia byť z nehorľavého materiálu.

Rúry s kruhovým prierezom

Odporúča sa vnútorný priemer 150 mm, avšak minimálne 120 mm.

Ploché kanály

Vnútorný prierez musí zodpovedať priemeru rúry s kruhovým prierezom.

Ø 150 mm cca 177 cm²

Ø 120 mm cca 113 cm²

- Ploché kanály by nemali mať ostré uhly.
- Ak sa použijú rúry rôznych priemerov, vložte tesniaci prúžok.

Elektrické pripojenie

⚠ Nebezpečenstvo úrazu elektrickým prúdom!!

Súčiastky vo vnútri spotrebiča môžu mať ostré hrany. Pripájací kábel sa môže poškodiť. Pripájací kábel počas inštalácie nezlomte alebo nezacviknite.

Potrebné údaje o pripojení sú na výrobnom štítku na spotrebiči. Tento spotrebič vyhovuje ustanoveniam ES o podmienkach rádiového odrušenia.

Tento prístroj sa smie pripojiť len do zásuvky s ochranným kolíkom nainštalovanej podľa predpisov.

Zásuvku s ochranným kolíkom umiestnite v bezprostrednej blízkosti prístroja.

- Zásuvka s ochranným kolíkom by mala byť pripojená vlastným elektrickým obvodom.
- Ak by zásuvka s ochranným kontaktom už po inštalácii prístroja nebola prístupná, musí byť súčasťou inštalácie odpojovač všetkých fáz (napr. istič vedenia, poisťky a stýkače) so vzdialenosťou kontaktov 3 mm.

Príprava montáže

Pozor!

Uistite sa, že sa v oblasti vŕtaných otvorov nenachádzajú žiadne elektrické vedenia, plynové alebo vodovodné potrubia.

Kontrola steny

- Stena musí byť rovná, zvislá a dostatočne nosná.
- Hĺbka vyvŕtaných otvorov musí zodpovedať dĺžke skrutiek. Rozperky musia byť pevne vsadené.
- Na konštrukcie, ako napr. Rigips, pórobetón, pórobetónové tvárnice sa musia použiť príslušné upevňovacie prostriedky.
- Max. hmotnosť spotrebiča je **7 kg**.
- Potrebný prechod cez stenu smie vytvoriť len odborný personál. Statika budovy musí zostať neporušená.
- Nebezpečenstvo poškodenia spätným tokom kondenzátu. Stenovú priechodku nainštalujte s miernym spádom smerom von (1° spád).

Pripojenie odvodu vzduchu

- Pripájacie hrdlo Ø 200 mm, priložené
- **AD 702 042:** rúrový prechodový prvok z Ø 200 mm na Ø 150/125 mm. Prispôsobenie na Ø 150 alebo 125 mm odpílením nepotrebného priemeru. (osobitné príslušenstvo, objednajzte zvlášť)
- **AD 702 052:** Teleskopická stenová priechodka Ø 200 mm s integrovanou spätnou klapkou (osobitné príslušenstvo, objednajzte zvlášť)
- **AD 854 047:** zberač vzduchu pre 2 ploché kanály (osobitné príslušenstvo, objednajzte zvlášť)
- **AD 704 047:** zberač vzduchu pre 2 rúry s kruhovým prierezom Ø 150 mm (osobitné príslušenstvo, objednajzte zvlášť)
- **AD 704 048:** zberač vzduchu pre 2 rúry s kruhovým prierezom s Ø 150 mm (osobitné príslušenstvo, objednajzte zvlášť)

Montáž spotrebiča na vonkajšiu stenu

Pozor!

Uistite sa, že sa v oblasti vŕtaných otvorov nenachádzajú žiadne elektrické vedenia, plynové alebo vodovodné potrubia.

1. Vytvorte otvor cez stenu s priemerom minimálne 210 mm.
2. Teleskopickú stenovú priechodku **AD 702 042** (osobitné príslušenstvo, objednajzte zvlášť) vložte do otvoru v múre a zafixujte a utesnite montážnou penou alebo montážnym lepidlom.

Upozornenie: Stenovú priechodku 1 namontujte so spádom smerom von kvôli odtoku kondenzátu.

3. Vyvŕtajte otvory na upevnenie s priemerom 8 mm a káblové priechodky s priemerom min. 20 mm do vonkajšej steny. (**obrázok 1**)
4. Vtlačte kolíky tak, aby lícovali so stenou.
5. Montážny plech vhodne utesnite k vonkajšej stene a priskrutkujte. (**obrázok 2**)
6. Sieťový kábel a kábel riadenia preveďte cez stenu. (**obrázok 3**)
7. Ventilátorový modul priskrutkujte na montážny plech.

8. Odvetrávaciu rúru upevnite vnútri na stenovú priechodku. Ak použijete hliníkovú rúru, oblasť pripojenia najprv vyhladte

Upozornenie: V kombinácii s plynovými spotrebičmi sa používajú hliníkové rúry, a nie plastové kanály. Kvôli vysokej teplote odvádzaného vzduchu sa môžu plastové kanály zdeformovať.

9. Riadiacu jednotku priskrutkujte vnútri na stenu.

Pripojenie prístroja

1. Namontujte zástrčku na sieťový kábel. Upevnite modrý drôt na prípojku N, hnedý drôt na prípojku L a zelenožltý drôt na stredovú prípojku. Zmontujte časti zástrčky. Priskrutkujte dve skrutky na odľahčenie ťahu. (**obrázok 4**)
 2. Sieťový kábel a kábel riadenia ventilátorového modulu zasuňte do riadiacej jednotky. (**obrázok 5**)
 3. Kábel siete z riadiacej jednotky zasuňte do digestora. Zástrčky musia zapadnúť.
- Upozornenie:** Zásuvky X1 a X2 sú identické.
4. Pripojte riadiacu jednotku k sieti a skontrolujte funkciu. Keď spotrebič nefunguje: Skontrolujte správne umiestnenie spájacieho kábla!

Prídavný spínací výstup

Práce na prídavnom spínačom výstupe smie vykonávať len odborník s elektrotechnickou kvalifikáciou, pričom musí zohľadniť ustanovenia a normy platné pre príslušnú krajinu.

Spotrebič má prídavný spínací výstup X16 (bezpotenciálny kontakt) na pripojenie ďalších spotrebičov, napr. ventiláčného zariadenia na mieste inštalácie. Kontakt sa zatvorí, keď je ventilátor zapnutý a otvorí, keď je ventilátor vypnutý.

Spínací výstup sa nachádza po krytom. Spínací výkon maximálne 30 V/1 A (AC/DC). Signál, ktorý sa musí pripojiť ku kontaktu, musí zodpovedať triede ochrany 3.

Prípojka pre kontaktný spínač okna AA 400 510

Práce na pripojení kontaktného spínača okna smie vykonávať len odborník s elektrotechnickou kvalifikáciou, pričom musí zohľadniť ustanovenia a normy platné pre príslušnú krajinu.

Spotrebič má prípojku X17 pre kontaktný spínač okna. Kontaktný spínač okna je vhodný na montáž so zabudovaním alebo na nadstavbovú montáž. Kontaktný spínač okna AA 400 510 zakúpite samostatne ako príslušenstvo. Riadte sa pokynmi pre montáž, ktoré sú priložené ku kontaktnému spínaču okna.

Pri pripojenom kontaktnom spínači okna funguje ventilácia odsávača pár len pri otvorenom okne. Osvetlenie funguje aj pri zatvorenom okne.

Keď zapnete ventiláciu pri zatvorenom okne, bliká tlačidlo zvoleného stupňa ventilátora a ventilácia zostane vypnutá.

Keď zatvoríte okno pri zapnutej ventilácii, spotrebič v priebehu 5 sekúnd vypne ventiláciu. Tlačidlo zvoleného výkonu ventilátora bliká.

Celý ventiláčny okruh v spojení s kontaktným spínačom okna musí posúdiť kominársky majster.

Prevádzky pri prepojení spotrebičov (obrázok 6)

Viac spotrebičov sa dá prepojiť. Osvetlenie a ventilátor všetkých spotrebičov sa synchronne poháňa.

Spotrebič spojte sériovo prostredníctvom pripájacej zásuvky X1 a X2 (rovnocenne). Poradie prepojenia nie je dôležité. Ak sú priložené sieťové káble príliš krátke, použite bežne dostupný sieťový kábel (min. kat. 5, tienový).

Maximálny počet účastníkov: 20 spotrebičov. Celková dĺžka všetkých sieťových káblov: 40 m. Činnosť zariadenia musí preskúšať kvalifikovaný odborník pri prvej inštalácii.

Výpadok účastníka (prerušenie napätia, odpojenie sieťového kábla) vedie k zablokovaniu ventiláčnej funkcie celého systému. Všetky tlačidlá na spotrebiči blikajú.

Pri zmene konfigurácie sa musí zariadenie znova inicializovať:

1. Odskrutkujte krycí plech.
2. Tlačidlo Reset stlačíte dvakrát, kým obidve LED nesvietia neprerušovane (cca 5 sekúnd). Potom tlačidlo v priebehu 5 sekúnd pustíte.
3. Naskrutkujte krycí plech.
4. Po inicializovaní zabezpečte, aby činnosť zariadenia preskúšal kvalifikovaný odborník.

Demontáž spotrebiča

1. Spotrebič odpojte od napätia.
2. Odpojte odsávacie potrubia.
3. Uvoľnite káblové spojenia.

4. Uvoľnite skrutkové spoje na upevnenie spotrebiča.
5. Odoberte spotrebič.

sl

⚠ Pomembna varnostna navodila

Pazljivo preberite ta uvod. Šele potem lahko aparat uporabljate varno in pravilno. Navodila za uporabo in vgradnjo shranite za kasnejšo uporabo ali za naslednjega lastnika.

Varnost med uporabo je zagotovljena le v primeru strokovne montaže v skladu z navodili za montažo. Monter je odgovoren za brezhibno delovanje na mestu postavitve.

Pri namestitvi je treba upoštevati trenutno veljavne gradbene predpise in predpise lokalnih dobaviteljev elektrike in plina.

Smrtna nevarnost!

Zaradi vsesanih izpušnih plinov lahko pride do zastrupitve.

Kadar aparat deluje v načinu z odvajanjem zraka sočasno s kuriščem, ki je odvisno od zraka v prostoru, poskrbite za zadostno zračenje.

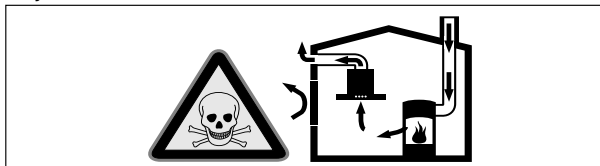

Kurišča, odvisna od zraka v prostoru (npr. grelne naprave na plin, olje, les ali premog, pretočni grelniki, boilerji) črpajo zrak za izogrevanje iz prostora, v katerem so nameščeni, in odvajajo izpušne pline prek sistema za odvajanje plinov (npr. dimnika) na prosto.

Ko je napa vklopljena, se iz kuhinje in sosednjih prostorov odvaja zrak – brez zadostnega dotoka zraka nastane podtlak. Strupeni plini iz dimnika ali odvodnega jaška se vsesajo nazaj v bivalne prostore.

- Zato je treba vedno poskrbeti za zadosten dotok zraka.
- Samo prezračevalni/odvodni kanal ne zadostuje za zagotavljanje mejnih vrednosti.

Varno delovanje je možno le v primeru, da podtlak v prostoru, kjer je nameščen aparat, ne preseže 4 Pa (0,04 mbar). To dosežete z odprtini, ki jih ni mogoče zapreti, npr. v vratih in oknih, v povezavi s kanalom za dovod /odvod zraka ali z drugimi tehničnimi ukrepi, ki omogočajo dotok zraka, potrebnega za izogrevanje, v prostor.

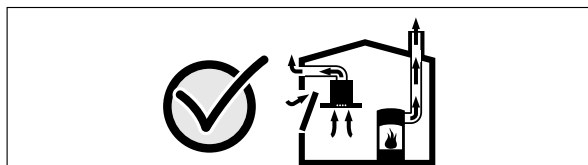

V vsakem primeru se posvetujte s pristojnim dimnikarjem, ki lahko oceni stanje celotnega prezračevalnega sistema v hiši in vam lahko priporoči ustrezne prezračevalne ukrepe.

Če napa uporabljate izključno v načinu delovanja z recirkulacijo zraka, jo lahko uporabljate brez omejitev.

Nevarnost telesnih poškodb!

Sestavni deli v aparatu imajo lahko ostre robove. Nosite zaščitne rokavice.

Nevarnost udara električnega toka!

Sestavni deli v aparatu imajo lahko ostre robove. Priključni kabel se lahko poškoduje. Med namestitvijo ne prepognite ali ukleščite priključnega kabla.

Nevarnost udara električnega toka!

Aparat je opremljen z evropskim vtičem z varnostno ozemljitvijo. Za zagotovitev varnostne ozemljitve tudi pri danski vtičnici mora biti aparat nanjo priključen prek ustreznega adapterja. Ta adapter (dovoljen za obremenitve do največ 13 amperov) je na voljo kot nadomestni del (št. 623333) pri servisni službi.

Nevarnost udara električnega toka!

Vdirajoča vlaga lahko povzroči električni udar. Preverite, da so vtiči in vtičnice električnih kablov znotraj zgradbe.

Nevarnost udara električnega toka!

Vdirajoča vlaga lahko povzroči električni udar. Preverite, da je montažna pločevina s primernim materialom zatesnjena na stiku z zunanjo steno.

Nevarnost zadušitve!

Embalažni material je nevaren za otroke. Nikoli ne dovolite otrokom, da se igrajo z embalažnim materialom.

Splošna navodila

Napeljava za odvajanje zraka

Opomba: Proizvajalec aparata ne prevzema odgovornosti za reklamacije, ki so nastale zaradi cevne napeljave.

- Aparat doseže svojo optimalno zmogljivost, če je nameščena kratka, ravna cev za odvajanje zraka s čim večjim premerom.
- Z dolgimi, hrapavimi cevmi za odvajanje zraka, sistemi z veliko lokov ali premeri, manjšimi od 150 mm, optimalna zmogljivost ni zagotovljena in zvok ventilatorja je glasnejši.
- Cevi ali gibke cevi napeljave za odvajanje zraka morajo biti iz negorljivega materiala.

Okrogle cevi

Priporočamo notranji premer 150 mm, vendar vsaj 120 mm.

Ploski zračniki

Notranji presek mora ustrezati premeru okroglih cevi.

Ø 150 mm pribl. 177 cm²

Ø 120 mm pribl. 113 cm²

- Ploski zračniki ne smejo imeti ostrih zavojev.
- V primeru odstopanj pri premerih cevi uporabite tesnilne trakove.

Električni priključek

⚠ Nevarnost udara električnega toka!

Sestavni deli v aparatu imajo lahko ostre robove. Priključni kabel se lahko poškoduje. Med namestitvijo ne prepognite ali ukleščite priključnega kabla.

Priključne vrednosti so navedene na tipski ploščici na aparatu.

Ta aparat ustreza določilom ES o odpravljanju radijskih motenj.

Aparat lahko priklopite samo na varnostno vtičnico, ki je nameščena v skladu s predpisi.

Varnostno vtičnico namestite v neposredno bližino aparata.

- Varnostna vtičnica naj bo nameščena prek svojega tokokroga.
- Če varnostna vtičnica po namestitvi aparata ni več dostopna, je treba namestiti večpolno ločilno stikalo (npr. varnostno stikalo, varovalke in releji) z najmanj 3-milimetrsko priključno odprtino.

Priprava na montažo

Pozor!

Zagotovite, da na območju izvrtin ni električnih, plinskih ali vodnih napeljav.

Preverite steno

- Stena mora biti ravna, navpična in imeti mora zadostno nosilnost.
- Globina izvrtin mora ustrezati dolžini vijakov. Vložki morajo biti trdno fiksirani.
- Za konstrukcije, kot so npr. mavčne plošče, celičasti beton, votlaki, morate uporabiti ustrezne pritrdilne elemente.
- Največja teža aparata znaša **7 kg**.
- Potrebni preboj skozi steno lahko naredi samo strokovnjak. Statika zgradbe mora biti zagotovljena.
- Nevarnost poškodb zaradi vračanja kondenzata. Stensko vodilo vgradite tako, da bo rahlo nagnjeno proti zunanji strani (1° padec).

Priključek za odvod zraka

- Priključni nastavek Ø 200 mm, priložen
- **AD 702 042:** cevni adapter s Ø 200 mm na Ø 150/125 mm. Na Ø 150 ali 125 mm ga prilagodite tako, da odžagate nepotrebne premere. (Dodatni pribor, prosimo, naročite posebej)
- **AD 702 052:** teleskopsko stensko vodilo Ø 200 mm z integrirano enosmerno zaporno loputo (Dodatni pribor, prosimo, naročite posebej)
- **AD 854 047:** zračni zbiralnik za 2 ploski cevi (Dodatni pribor, prosimo, naročite posebej)
- **AD 704 047:** zračni zbiralnik za 2 okrogli cevi Ø 150 mm (Dodatni pribor, prosimo, naročite posebej)
- **AD 704 048:** zračni zbiralnik za 2 okrogli cevi Ø 150 mm (Dodatni pribor, prosimo, naročite posebej)

Montaža aparata na zunanjo steno

Pozor!

Zagotovite, da na območju izvrtin ni električnih, plinskih ali vodnih napeljav.

1. Prebijte steno in naredite odprtino s premerom najmanj 210 mm.

- V odprtino vstavite teleskopsko stensko vodilo **AD 702 042** (dodatni pribor, prosimo, naročite ga posebej) in ga pritrдите in zatesnite z gradbeno peno ali montažnim leplom.
Opomba: Stensko vodilo vgradite padajoče za 1° proti zunanji strani, da lahko kondenzat odteka.
- V zunanjo steno izvrčajte luknje za pritrđitev 8 mm in vodilo za kable s premerom najmanj 20 mm. **(slika 1)**
- Vstavite zidne vložke tako, da bodo poravnani s steno.
- Montažno pločevino primerno zatesnite na stiku z zunanjo steno in pritrđite z vijaki. **(slika 2)**
- Omrežni kabel in krmilni kabel napeljite skozi steno. **(slika 3)**
- Ventilacijski modul z vijaki pritrđite na montažno pločevino.
- Cev za odvod zraka znotraj pritrđite na stensko vodilo. Če uporabite aluminijasto cev, morate mesto priključitve prej zgladiti.
Opomba: V povezavi s plinskimi aparati uporabite aluminijaste cevi in ne plastičnih kanalov. Zaradi visoke temperature odvodnega zraka se plastični kanali lahko deformirajo.
- Krmilno enoto z vijaki privijte na steno znotraj.

Priključitev aparata

- Montirajte vtič na omrežni kabel. Modro žico pritrđite na priključek N, rjavo žico na priključek L in zeleno/rumeno žico na srednji priključek. Montirajte dele vtiča. Privijte dva vijaka za razbremenitev vleka. **(slika 4)**
- Trdno vključite omrežni kabel in krmilni kabel od ventilacijskega modula do krmilne enote. **(slika 5)**
- Trdno vključite omrežni kabel od krmilne enote do nape. Vtiči se morajo zaskočiti.
Opomba: Priključni dozi X1 in X2 sta enaki.
- Krmilno enoto priključite na omrežje in preverite njeno delovanje. Če aparat ne deluje: preverite, ali je povezovalni kabel dobro pritrjen!

Dodatni stikalni izhod

Delo v zvezi z dodatnim stikalnim izhodom lahko opravi samo usposobljen električar, ki mora upoštevati nacionalna določila in standarde.

Aparat ima dodaten stikalni izhod X16 (breznapetostni kontakt) za priključitev drugih aparatov, npr. prezračevalnega sistema, vgrajenega v stavbi. Kontakt je zaprt, ko je ventilator vklopljen, in odprt, ko je ventilator izklopljen.

Stikalni izhod je pod pokrovom. Največja stikalna moč 30 V/1 A (AC/DC). Signal, priključen na kontakt, mora ustrezati varnostnemu razredu 3.

Priključek za kontaktno stikalo okna AA 400 510

Kontaktno stikalo okna lahko priključi samo usposobljen električar, ki mora upoštevati nacionalna določila in standarde.

Aparat ima priključek X17 za kontaktno stikalo okna. Kontaktno stikalo okna je primerno za vgradno ali površinsko montažo. Kontaktno stikalo okna AA 400 510 lahko posebej kupite kot dodatno opremo. Upoštevajte navodila za montažo, priložena kontaktnemu stikalnemu oknu.

Ko je kontaktno stikalo okna priključeno, ventilator nape deluje samo, ko je okno odprto. Osvetlitev deluje tudi, ko je okno zaprto.

Če vklopite ventilator, ko je okno zaprto, tipka izbrane stopnje ventilatorja utripa in ventilator ostane izklopljen.

Če zaprete okno, ko je ventilator vklopljen, aparat v 5 sekundah izklopi ventilator. Tipka izbrane stopnje ventilatorja utripa.

Celotni prezračevalni sistem, povezan s kontaktnim stikalom okna, mora oceniti dimnikar.

Delovanje v omrežju (slika 6)

V omrežje lahko povežete več aparatov. Luči in ventilatorji v vseh aparatih delujejo istočasno.

Aparate zaporedno povežite prek priključnih doz X1 in X2 (sta enakovredni). Zaporedje povezave ni pomembno. Če so priloženi omrežni kabli prekratki, uporabite običajen omrežni kabel (min. Cat5, zaščiten).

Največje število odjemnikov: 20 aparatov. Skupna dolžina vseh omrežnih kablov: 40 m. Delovanje sklopa mora pri prvi vgradnji preizkusiti usposobljen strokovnjak.

Izpad enega odjemnika (prekinitev napetosti, odklop omrežnega kabla) povzroči blokado delovanja ventilatorjev v celotnem sistemu. Vse tipke na aparatu utripajo.

Če spremenite konfiguracijo, je treba ponovno opraviti uvodno nastavitve sklopa:

- Odvijte pokrivno pločevino.
- Tako dolgo pritisčajte tipko za ponastavitev, da obe LED sijalki neprekinjeno svetita (pribl. 5 sekund). Nato v 5 sekundah izpustite tipko.

3. Privijte pokrivno pločevino.

4. Po uvodni nastavitvi mora sklop preizkusiti usposobljen strokovnjak.

Demontaža aparata

- Izključite aparat iz električnega omrežja.
- Snemite cevi za odvod zraka.
- Odklopite kable.
- Odvijte vijake za pritrđitev aparata.
- Odstranite aparat.

SR

⚠ Važne napomene za sigurnost

Pažljivo prečitajte ovo uputstvo. Jedino tako možete sigurno i pravilno da rukujete Vašim uređajem. Sačuvajte uputstvo za upotrebu i montažu za neku kasniju upotrebu ili za sledećeg vlasnika.

Samo u slučaju stručne ugradnje u skladu sa uputstvom za montažu zagarantovana je sigurnost prilikom upotrebe. Instalater je odgovoran za pravilno funkcionisanje na mestu postavke.

Za instalaciju morate da obratite pažnju na aktuelno važeće građevinske propise i propise lokalnog distributera električne struje i gasa.

Opasnost po život!

Zapaljivi gasovi koji su nazad usisani mogu da dovedu do trovanja. Uvek se pobrinite za dovoljno dotoka vazduha, ako uređaj upotrebljavate u režimu rada ispusnog vazduha istovremeno sa vatrištem koje zavisi od vazduha u prostoriji.

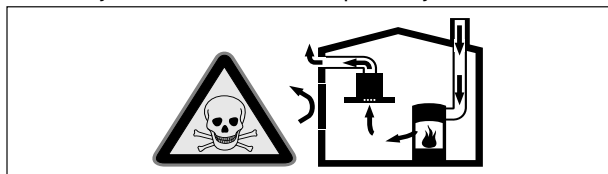

Vatrišta koja zavise od vazduha u prostoriji (npr. grejni uređaji na gas, ulje, drvo ili ugalj, protočni bojleri, kotlovi za zagrevanje vode) vazduh za sagorevanje crpe iz prostorije u koju su postavljene i izduvne gasove izbacuju preko sistema za izduvne gasove (npr. kamoin) u spoljašnju sredinu.

U vezi sa uključenim aspiratorom uzima se vazduh iz kuhinje i susednih prostorija - bez dovoljnog dotoka vazduha nastaje podpritisak. Otrovni gasovi iz kamina ili odvodnog okna usisavaju se nazad u stambene prostorije.

- Iz tog razloga uvek mora da bude obezbeđen dovoljan dotok vazduha.
- Sam ventilacioni otvor za dotok vazduha/ispusni vazduh ne garantuje održanje granične vrednosti.

Režim rada bez opasnosti je moguć samo onda, ako podpritisak u prostoriju za postavku vatrišta ne prekoračuje 4 Pa (0,04 mbar). To može da se postigne, ako zahvaljujući otvorima koji ne mogu da se zatvore, npr. u vratima, prozorima, u vezi sa ventilacionim otvorom za dotok vazduha / ispusni vazduh ili zahvaljujući drugim tehničkim merama, može da struji vazduh koji je neophodan za gorenje.

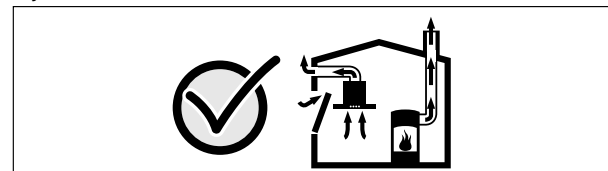

U svakom slučaju uzmite savet od zaduženog dimničara, koji može da proceni ukupan ventilacioni sklop kuće i da Vam za ventilaciju predloži odgovarajuću meru.

Ako aspirator primenjujete isključivo u režimu rada cirkulacionog vazduh, moguć je rad bez ograničenja.

Opasnost od povrede!

Komponente unutar uređaja mogu da imaju oštre ivice. Nosite zaštitne rukavice.

Opasnost od strujnog udara!

Komponente unutar uređaja mogu da imaju oštre ivice. Priključni kabl može da se ošteti. Tokom instalacije nemojte da savijete ili priključite priključni kabl.

Opasnost od strujnog udara!

Uređaj je opremljen EU-šuko utikačem. Kako bi obezbedili zaštitno uzemljenje u danskoj utičnici, uređaj mora da se priključi sa odgovarajućom adapterom utikača. Takav adapter (sa dozvolom

do najviše 13 ampera) može da se dobije preko servisne službe (br. rezervnog dela 623333).

Opasnost od strujnog udara!

Vlažnost koja prodire može da prouzrokuje strujni udar. Uverite se da se utični spojevi električnih kablova nalaze unutar zgrade.

Opasnost od strujnog udara!

Vlažnost koja prodire može da prouzrokuje strujni udar. Uverite se da je montažni lim na zadnjem zidu zaptiven odgovarajućim materijalom.

Opasnost od gušenja!

Ambalažni materijal je opasan za decu. Deci nikada ne dajte da se igraju sa ambalažnim materijalom.

Opšte napomene

Vod za ispusni vazduh

Napomena: Za reklamacije koje se odnose na trasu cevi, proizvođač uređaja ne preuzima garanciju.

- Svoju optimalnu snagu uređaj postiže zahvaljujući kratkoj, pravolinijskoj cevi za ispusni vazduh i po mogućstvu velikom prečniku cevi.
- Zbog duge grube cevi za ispusni vazduh, mnogo lukova na cevi ili prečnika cevi, koji su manji od 150 mm, ne postiže se optimalna snaga usisavanja i šum ventilatora postaje glasniji.
- Cevi ili creva za polaganje voda za ispusni vazduh moraju da budu od nezapaljivog materijala.

Okrugle cevi

Preporučuje se unutrašnji prečnik od 150 mm, svakako ne manji od 120 mm.

Ravni kanali

Unutrašnji prečnik mora da odgovara prečniku okruglih cevi.

Ø 150 mm otprilike 177 cm²

Ø 120 mm otprilike 113 cm²

- Ravni kanali ne bi trebalo da imaju oštre zavijutke.
- U slučaju da prečnici cevi odstupaju, primenite zaptivne trake.

Električni priključak

⚠ Opasnost od strujnog udara!

Komponente unutar uređaja mogu da imaju oštre ivice. Priključni kabl može da se ošteti. Tokom instalacije nemojte da savijete ili priključite priključni kabl.

Podaci neophodni za priključak nalaze se na pločici sa tipom na uređaju.

Ovaj uređaj odgovara EZ-odredbama za radio smetnje.

Ovaj uređaj sme da se priključuje samo na propisano instaliranu utičnicu sa zaštitnim kontaktima.

Pozicionirajte utičnicu sa zaštitnim kontaktima u neposrednoj blizini uređaja.

- Utičnica sa zaštitnim kontaktima trebalo bi da bude priključena samo preko sopstvenog strujnog kola.
- Ako utičnica sa zaštitnim kontaktima posle instalacije uređaja nije više pristupačna, u instalaciji mora da postoji razdelni prekidač za sve polove (npr. zaštitni prekidač kabla, osigurači i kontaktor) sa otvorom za kontakt od najmanje 3 mm.

Priprema montaže

Oprez!

Uverite se, da se u zoni rupa ne nalaze strujni kablovi, cevi za gas ili vodu.

Provera zida

- Zid mora da bude ravan, vertikalno i da ima dovoljnu nosivost.
- Dubina rupica mora da odgovara dužini zavrtnjeva. Tiple moraju da budu fiksirane.
- Za konstrukcije kao npr. rigips, penasti beton, poroton blokovi, morate da upotrebite odgovarajuća sredstva za pričvršćivanje.
- Maksimalna težina uređaja iznosi približno **7 kg**.
- Samo stručne osobe smeju da prave potrebne proboje na zidovima. Statika zgrade mora ostati sačuvana.
- Opasnost od oštećenja zbog povratnog toka kondenzata. Zidnu provodnicu ugradite tako da se malo spušta nadole sa spoljne strane (pad od 1°).

Priključak za izduvni vazduh

- Priključni nastavci, Ø 200 mm, priloženi
- **AD 702 042:** Prelazni komad cevi od Ø 200 mm na Ø 150/125 mm. Prilagođavanje za Ø 150 ili 125 mm odsecanjem nepotrebnog prečnika. (Specijalan pribor, naručite ga posebno)

- **AD 702 052:** Teleskopska zidna provodnica Ø 200 mm sa integrisanom povratnom klapnom (Specijalan pribor, naručite ga posebno)
- **AD 854 047:** Sabirnik vazduha za 2 pljosnata kanala (Specijalan pribor, naručite ga posebno)
- **AD 704 047:** Sabirnik vazduha za 2 okrugle cevi Ø 150 mm (Specijalan pribor, naručite ga posebno)
- **AD 704 048:** Sabirnik vazduha za 2 okrugle cevi Ø 150 mm (Specijalan pribor, naručite ga posebno)

Montiranje uređaja na spoljni zid

Oprez!

Uverite se, da se u zoni rupa ne nalaze strujni kablovi, cevi za gas ili vodu.

1. Otvor na zidu mora imati prečnik od najmanje 210 mm.
2. Teleskopsku zidnu provodnicu **AD 702 042** (poseban pribor, naručite posebno) postavite na probijeno mesto na zidu i fiksirajte i zatvorite građevinskom penom ili lepkom za montažu.

Napomena: Zidnu provodnicu ugradite sa padom od 1° ka spolja da bi mogao da izlazi kondenzat.

3. Pričvrstite otvore prečnika 8 mm i kablovsku provodnicu prečnika od najmanje 20 mm izbušite na spoljnom zidu. (**slika 1**)
4. Tiple utisnite ravno sa zidom.
5. Montažni lim na odgovarajući način zatvorite na zadnjem zidu i pričvrstite. (**slika 2**)
6. Mrežni i upravljački kabl vode kroz zid. (**slika 3**)
7. Ventilacionu jedinicu pričvrstite na montažni lim.
8. Cev za odvod vazduha pričvrstite na zidnu provodnicu. Ukoliko ste upotrebili aluminijumsku cev, prethodno izravnajte područje priključka

Napomena: U kombinaciji sa uređajima na gas moraju se koristiti aluminijumske cevi i ne smeju se koristiti plastični kanali. Plastični kanali se zbog viših temperatura izduvnog vazduha mogu deformisati.

9. Upravljačku jedinicu pričvrstite na zid.

Priključivanje uređaja

1. Montirajte utikač na mrežnom kabl. Plavu živu pričvrstite u priključak N, braon žicu u priključak L i zelenu/žutu žicu pričvrstite u srednji priključak. Montirajte delove utikača. Pričvrstite dva zavrtnja za vučno rasterećenje. (**slika 4**)

2. Utaknite mrežni i upravljački kabl sa ventilacione jedinice na upravljačkoj jedinici. (**slika 5**)

3. Utaknite mrežni kabl sa upravljačke jedinice ka aspiratoru. Utikači moraju da ulegnu.

Napomena: Priključne utičnice X1 i X2 su identične.

4. Upravljačku jedinicu priključite na mrežu i proverite funkciju. Ukoliko uređaj ne funkcioniše: proverite da li je ležište kabla za povezivanje ispravno!

Dodatni komandni izlaz

Priključivanje dodatnog komandnog izlaza sme da izvrši samo stručan električar uz poštovanje regulativa i normi koje važe za određenu državu.

Uređaj poseduje dodatni komandni izlaz X16 (kontakt bez potencijala) za priključivanje drugih uređaja, kao npr. već ugrađenog ventilacionog sistema. Kontakt se zatvara kada je ventilator uključen, a otvoren kada je ventilator isključen.

Komandni izlaz se nalazi ispod poklopca. Snaga uključivanja iznosi maksimalno 30 V/1 A (AC/DC). Signal koji se priključuje na kontakt mora da odgovara zaštitnoj klasi 3.

Priključak za kontakti prekidač za prozor AA 400 510

Priključivanje kontaktnog prekidača za prozor sme da izvrši samo stručan električar uz poštovanje regulativa i normi koje važe za određenu državu.

Uređaj poseduje priključak X17 za kontakti prekidač za prozor. Kontaktni prekidač za prozor je pogodan za montažu putem ugradnje ili nadgradnje. Kontaktni prekidač za prozor AA 400 510 možete zasebno dobiti kao pribor. Obratite pažnju na napomene za montažu koje su priložene uz kontaktni prekidač za prozor.

Ako je kontaktni prekidač montiran, ventilacija aspiratora funkcioniše samo ako je prozor otvoren. Osvetljenje funkcioniše i kada je prozor zatvoren.

Ako ventilaciju uključite kada je prozor zatvoren, treperi taster izabranog stepena ventilacije i ventilacija ostaje isključena.

Ako zatvorite prozor dok je ventilacija uključena, uređaj će u roku od 5 sekundi isključiti ventilaciju. Taster izabranog stepena ventilacije treperi.

Celokupan sistem ventilacije u kombinciji sa kontaktnim prekidačem za prozor mora da proveriti odžačar.

Umreženi režim rada (slika 6)

Možete umrežiti više uređaja. Svetlom i ventilacijom svih uređaja se upravlja sinhronijski.

Serijski povežite uređaje preko priključnih utičnica X1 i X2 (ravnopravno). Redosled umrežavanja nije važan. Ukoliko su priloženi mrežni kablovi prekratki, upotrebite uobičajen mrežni kabl dostupan u prodaji (min. Cat5, izolovan).

Maksimalni učesnici: 20 uređaja. Ukupna dužina svih mrežnih kablova: 40 m. Funkcije sistema mora da proveriti kvalifikovan stručnjak prilikom prve instalacije.

Ispadanje jednog učesnika (prekid napona, odvajanje mrežnog kabla) dovodi do blokiranja funkcije ventilacije celokupnog sistema. Na uređaju trepere svi tasteri.

Usled promene konfiguracije sistem se mora iznova instalirati:

1. Odvrnite prekrivnu ploču.
2. Pritisnite taster za resetovanje sve dok obe LED lampice ne svetle stalno (oko 5 sekundi). Potom pustite taster u roku od 5 sekundi.
3. Zavrnite prekrivnu ploču.
4. Nakon instalacije sistem treba da proveriti kvalifikovan stručnjak.

Demontiranje uređaja

1. Uređaj isključite sa struje.
2. Odvojite cevi za izduvni vazduh.
3. Otpustite kablovske veze.
4. Otpustite spojeve za pričvršćivanje uređaja.
5. Skinite uređaj.

SV

⚠ Viktiga säkerhetsanvisningar!

Läs bruksanvisningen noggrant. Det är viktigt för att du ska kunna använda enheten säkert och på rätt sätt. Spara bruks- och monteringsanvisningen för framtida bruk och eventuella kommande ägare.

En säker användning kan bara garanteras om spisfläkten monteras på fackmässigt sätt och i enlighet med monteringsanvisningen. Installatören ansvarar för en felfri funktion på platsen.

Gällande byggregler och lokala föreskrifter beträffande gas och el måste följas i samband med monteringen.

Livsfara!

Förbränningsgaser som sugts tillbaka kan orsaka förgiftning.

Sörj alltid för en god lufttillförsel om enheten körs i frånluftsdrift i närheten av en eldstad som utnyttjar inomhusluften.

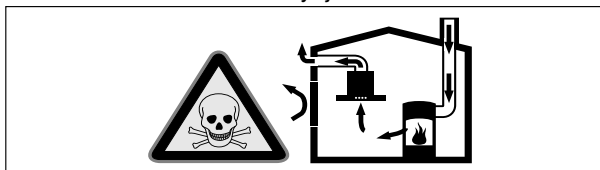

Eldstäder som är beroende av rumsluft (t.ex. värmeapparater som drivs med gas, olja, ved eller kol, genomströmningsapparater, varmvattenberedare) tar sin förbränningsluft ur det utrymme där enheten är installerad och leder ut avgaserna i det fria via en avgasanläggning (t.ex. skorsten).

När en köksfläkt är igång dras rumsluften från köket och intilliggande rum - om tillräcklig tilluft saknas uppstår undertryck. Giftiga gaser sugas då tillbaka från skorstenen eller utloppsschaktet och in i bostadens rum.

- Därför måste man se till att det finns tillräckligt med tilluft.
- Enbart ett ventilationsgaller för till-/frånluft säkerställer inte att gränsvärdena upprätthålls.

Säker drift är möjlig endast om undertrycket i det rum där eldstaden befinner sig inte överskrider 4 Pa (0,04 mbar). Detta uppnår du genom att låta den luft som krävs för förbränningen strömma till genom öppningar som inte går att stänga, t.ex. dörrar, fönster, genom ventilationsgaller för tilluft/frånluft eller med hjälp av andra tekniska åtgärder.

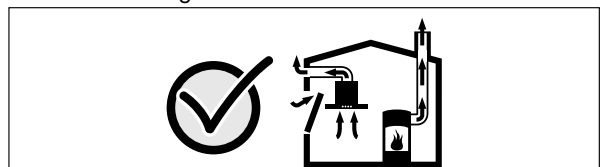

Rådgör i varje enskilt fall med lokalt ansvarig sotare, som kan bedöma husets ventilationssystem i sin helhet och föreslå lämpliga åtgärder för ventilationen.

Om köksfläkten körs enbart med cirkulationsdrift, kan den användas utan begränsningar.

Skaderisk!

En del komponenter inuti enheten har vassa kanter. Bär alltid skyddshandskar.

Risk för elstötar!

Det finns komponenter inuti enheten som har vassa kanter. Anslutningskabeln kan skadas. Anslutningskabeln får inte vikas eller klämmas vid installationen.

Risk för elstötar!

Risk för stötar om fukt tränger in! Se till så att kontakterna på sladden hamnar inne i byggnaden.

Risk för elstötar!

Risk för stötar om fukt tränger in! Se till så att fästplåten är tätad mot yttervägg med lämpligt material.

Kvävningsrisk!

Förpackningsmaterial är farligt för barn. Låt aldrig barn leka med förpackningsmaterialet.

Allmänna anvisningar

Frånluftsledning

Anvisning: Tillverkaren av enheten tar inget ansvar för problem som beror på rödragningen.

- Enheten ger optimal effekt med kort, rak evakuering med största möjliga rördiameter.
- Lång, grov evakuering, många rörböjar, eller rördiametrar under 150 mm ger inte optimalt utsug och fläktljudet blir dessutom högre.
- Evakueringsrör och -slangar får inte vara av brännbart material.

Rundrör

Vi rekommenderar innerdiameter på 150 mm, minimum 120 mm.

Plankanaler

Invändigt tvärsnitt ska motsvara rundrörsdiametern.

Ø 150 mm, ca 177 cm²

Ø 120 mm, ca 113 cm²

- Plankanalerna får inte ha skarpa hörn.
- Använd röртеjp vid avvikande rördiametrar.

Elektrisk anslutning

⚠ Risk för elstötar!

Det finns komponenter inuti enheten som har vassa kanter. Anslutningskabeln kan skadas. Anslutningskabeln får inte vikas eller klämmas vid installationen.

Du hittar de anslutningsuppgifter du behöver på enhetens typskylt. Den här enheten är avstörd enligt EU:s bestämmelser för radioavstörning.

Du får bara ansluta enheten till rätt installerade, jordade eluttag.

Sätt det jordade uttaget i närheten av enheten.

- Det jordade vägguttaget bör ha egen avsäkring.
- Går det inte komma åt det jordade uttaget efter installation, så kräver den en allpolig brytare (t.ex. skydds-brytare, säkringar och skydd) med brytavstånd på min. 3 mm.

Förbereda monteringen

Obs!

Se till att det inte finns några elledningar, gas- eller vattenrör i det område där du tänker borra.

Kontrollera väggen

- Väggen måste vara plan, lodrät och tillräckligt bärkraftig.
- Se till så att borrduppet matchar skruvlängden. Kontrollera att pluggen sitter fast ordentligt.
- Använd lämpligt fästmedel vid annan väggkonstruktion (t.ex. gips, lättbetong, Poroton-tegel).
- Enhetens maxvikt är **7 kg**.
- Låt proffs göra hålet i väggen. Du får inte chansa med byggnadens hållfasthet.
- Skaderisk vid condensatretur. Gör väggenombrytningen svagt sluttande (1°-fall).

Evakueringsanslutning

- Anslutningsrör Ø 200 mm, medföljer
- **AD 702 042:** rörövergång från Ø 200 mm till Ø 150/125 mm. Anpassa till Ø 150 eller 125 mm genom att såga av den

diameter du inte behöver.
(extratillbehör, beställ separat)

- **AD 702 052:** teleskopgenomföring Ø 200 mm med inbyggt kallrasspjäll
(extratillbehör, beställ separat)
- **AD 854 047:** luftgrenrör för 2 plankanaler
(extratillbehör, beställ separat)
- **AD 704 047:** luftgrenrör för 2 rundrör Ø 150 mm
(extratillbehör, beställ separat)
- **AD 704 048:** luftgrenrör för 2 rundrör Ø 150 mm
(extratillbehör, beställ separat)

Montera enheten på yttervägg

Obs!

Se till att det inte finns några elledningar, gas- eller vattenrör i det område där du tänker borra.

1. Gör ett hål i väggen om min. Ø 210 mm.
 2. Sätt teleskopgenomföring **AD 702 042** (extratillbehör, beställ separat) i väggenombrytningen och fixera och täta med isolerskum eller sättlim.
- Anvisning:** Ge väggenombrytningen 1°-fall utåt för kondensatavledning.
3. Borra 8 mm-fästhål och gör min. Ø 12 mm-kabelgenomföring i ytterväggen. (**bild 1**)
 4. Tryck i pluggen ända in.
 5. Skruva fast och täta fästplåten ordentligt mot ytterväggen. (**bild 2**)
 6. Dra elsladd och styrkabel genom väggen. (**bild 3**)
 7. Skruva fast fläktdelen på fästplåten.
 8. Fäst evakueringen invändigt i väggenombrytningen. Om du använder aluminiumrör, glätta först anslutningsdelen.

Anvisning: Använd aluminiumrör i kombination med gasenheter, aldrig plastkanaler. Den högre evakueringstemperaturen kan deformera plastkanaler.

9. Skruva fast styrenheten på innerväggen.

Ansluta enheten

1. Sätt kontakt på sladden. Blå ledare i N-anslutning, brun i L-anslutning och grön/gul i mittanslutningen. Sätt ihop kontakten. Skruva fast 2 skruv som dragavlastning. (**bild 4**)
2. Sätt fast elsladd och styrkabel från fläktdelen på styrenheten. (**bild 5**)
3. Sätt i nätverkskabeln från styrenheten till fläktkåpan ordentligt. Kontakterna ska snäppa fast.

Anvisning: Honanslutning X1 och X2 är identiska.

4. Nätanslut styrenheten och gör funktionskontroll. Om enheten inte fungerar: kontrollera att anslutningskabeln sitter i ordentligt!

Extra brytarutgång

Det är bara behörig elektriker som får jobba på extra brytarutgång enligt gällande nationella föreskrifter och standarder.

Enheten har en extra brytarutgång X16 (potentialfri kontakt) för anslutning av ytterligare enheter som t.ex. befintlig ventilationsanläggning. Kontakten sluter när fläkten är på och bryter när den är av.

Utgången sitter under ett hölje. Brytkapacitet max. 30 V/1 A (AC/DC). Signalen som ansluter kontakten ska uppfylla kraven för skyddsklass 3.

Anslutning för fönsterbrytare AA 400 510

Det är bara behörig elektriker som får ansluta fönsterbrytare enligt gällande nationella föreskrifter och standarder.

Enheten har en X17-anslutning för fönsterbrytare. Fönsterbrytaren är avsedd för inbyggnad eller påbyggnad. Fönsterbrytare AA 400 510 går att köpa separat som tillbehör. Följ fönsterbrytarens medföljande monteringsanvisning.

Ansluter du fönsterbrytaren, så fungerar bara fläktventilationen när fönstret är öppet. Belysningen fungerar även om fönstret är stängt. Slår du på ventilationen med stängt fönster, så blinkar knappen för valt fläktläge och ventilationen förblir av.

Stänger du fönstret när ventilationen är på, så slår enheten av ventilationen inom 5 sekunder. Knappen för valt fläktläge blinkar.

Fläktkoppling med fönsterbrytare kräver sotningsgodkännande.

Nätverksdrift (bild 6)

Det går koppla ihop flera enheter. Samtliga enheters belysningar och fläktar går att synka.

Seriekoppla enheterna via plintanslutning X1 och X2 (likvärdig). Ordningen i nätverket påverkar inte funktionen. Är den medföljande nätverkskabeln för kort, använd en vanlig nätverkskabel (min. Cat 5, skärmad).

Max. 20 nätverksenheter. Total nätverkslängd: 40 m. Behörig nätverkstekniker bör funktionsprovaanläggningen före första användning.

Enhetsbortfall (spänningsavbrott, nätverkskabelbrott) spärrar fläktfunktionen i hela systemet. Samtliga knappar på enheten blinkar.

Ändrad konfiguration kräver ominitering av anläggningen.

1. Skruva av täckplåten.
2. Tryck på återställningsknappen (Reset) tills båda LED lyser fast (ca 5 sekunder). Släpp knappen igen inom 5 sekunder.
3. Skruva på täckplåten.
4. Låt proffs funktionsprova anläggningen efter initiering.

Demontera enheten

1. Gör enheten strömlös.
2. Lossa evakueringarna.
3. Lossa sladdarna.
4. Lossa enhetens skruvfästen.
5. Ta bort enheten.

tr

⚠ Önemli güvenlik uyarıları

Bu kılavuzu dikkatlice okuyunuz. Ancak bu şekilde cihazı güvenli ve doğru bir biçimde kullanmanız mümkün olacaktır. Daha sonra kullanılmak üzere veya başka birisinin kullanımı için kullanım ve montaj kılavuzunu muhafaza ediniz.

Sadece montaj kılavuzuna göre yapılmış uzmanca bir kurma sayesinde, kullanım güvenliği garanti edilmiş olur. Yerleşim yerinde sorunsuz çalışmadan tesisatçı sorumludur.

Kurma işlemi için, güncel geçerli yapı yönetmeliklerine ve yerel elektrik ve gaz işletmelerinin yönetmeliklerine dikkat edilmelidir.

Ölüm tehlikesi!

Geri emilen yanma gazları zehirlenmelere neden olabilir.

Cihaz, dolaşımli hava modunda aynı zamanda oda havasına bağlı bir ateşlik ile birlikte çalıştırıldığında havalandırmanın her zaman yeterli olmasını sağlayınız.

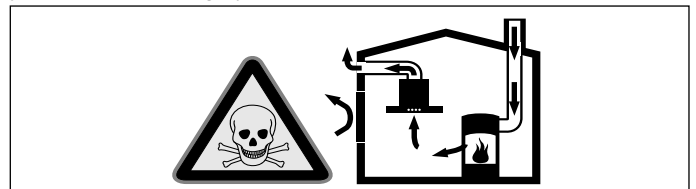

Hava dolaşımli ateşlikler (örneğin gaz, yağ, odun veya kömürle çalışan sobalar, şofbenler, su ısıtıcıları) yanma havasını kurulum yerinden alırlar ve atık gazı bir atık gaz sistemi (örneğin baca) kanalıyla dışarıya aktarırlar.

Çalışmakta olan davlumbazla birlikte mutfaktan ve komşu odalardan hava çekilir. Yeterli hava girişi sağlanmazsa vakum oluşur. Bu durumda bacadan ve atık gaz kanalından zehirli gazlar emilerek tekrar eve girer.

- Bu nedenle temiz hava girişinin daima yeterli olması sağlanmalıdır.
- Hava giriş/çıkış menfezi limit değerlere uyulması için tek başına yeterli olmayabilir.

Ancak ateşliğin kurulu bulunduğu mekânda vakumun 4 Pa (0,04 mbar) değerini aşmadığı sürece cihaz tehlikesiz bir şekilde işletilebilir. Bu, ancak örneğin hava giriş/çıkış menfezleriyle birlikte kapı ve pencerelerde kapatılması mümkün olmayan hava delikleri veya başka teknik önlemlerle yeterli derecede yanma havası ikmalinin sağlanmasıyla mümkündür.

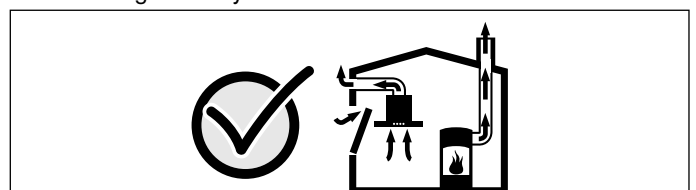

Binanın komple baca ve havalandırma sistemini değerlendirebilecek ve havalandırma için uygun önerilerde bulunabilecek yetkili kişilere (örneğin baca temizleme ustası) mutlaka danışınız.

Davlumbaz sadece hava dolaşımı işletimde kullanılırsa, herhangi bir kısıtlama olmadan işletilmesi mümkündür.

Yaralanma tehlikesi!

Cihaz içindeki parçalar keskin kenarlı olabilir. Koruyucu eldivenler kullanınız.

Elektrik çarpma tehlikesi!

Cihaz içindeki parçalar keskin kenarlı olabilir. Bağlantı kablosu hasar görebilir. Bağlantı kablosunu kurma işlemi esnasında katlamayınız veya sıkıştırmayınız.

Elektrik çarpma tehlikesi!

Cihaza nem girmesi elektrik çarpmasına neden olabilir. Elektrik kablosunun fiş bağlantılarının bina içinde bulunduğundan emin olunuz.

Elektrik çarpma tehlikesi!

Cihaza nem girmesi elektrik çarpmasına neden olabilir. Montaj sacının dış duvarla temas yüzeyinin uygun malzemeye izole edildiğinden emin olunuz.

Boğulma tehlikesi!

Ambalaj malzemeleri çocuklar için tehlikelidir. Çocukların ambalaj malzemeleri ile oynamalarına kesinlikle izin vermeyiniz.

Genel bilgi ve uyarılar

Hava çıkış hattı

Bilgi: Döşenen borulardan kaynaklanan kusurlarda cihaz üreticisi herhangi bir sorumluluk kabul üstlenmez.

- Cihaz, kısa ve düz bir hava çıkış borusu ve mümkün oldukça büyük bir boru çapı kullanıldığında en yüksek performansı sergiler.
- Uzun ve pürüzlü hava çıkış boruları ile çok sayıda boru dirsekleri veya 150 mm'den küçük boru çapları kullanıldığında optimum havalandırma performansına ulaşılamaz ve fanın ses seviyesi artar.
- Hava çıkış hattının döşenmesinde kullanılan boru veya hortumlar yanmayan malzemeden üretilmiş olmalıdır.

Yuvarlak borular

İç çapın 150 mm veya en az 120 mm olması önerilir.

Yassı kanallar

İç kesit yuvarlak boruların çapına uygun olmalıdır.

Ø 150 mm yakl. 177 cm²

Ø 120 mm yakl. 113 cm²

- Yassı kanallar keskin dirseklere sahip olmamalıdır.
- Farklı boru çaplarında sızdırmaz şeritler kullanınız.

Elektrik bağlantısı

⚠ Elektrik çarpma tehlikesi!

Cihaz içindeki parçalar keskin kenarlı olabilir. Bağlantı kablosu hasar görebilir. Bağlantı kablosunu kurma işlemi esnasında katlamayınız veya sıkıştırmayınız.

Gerekli bağlantı verileri cihazdaki tip plakasında mevcuttur.

Bu cihaz, AB parazitlenme giderme yönetmeliklerine uygundur.

Bu cihaz sadece yönetmeliklere uygun şekilde monte edilmiş, toprak hattına sahip bir elektrik prizine bağlanmalıdır.

Topraklı priz cihazın mümkün olduğunca yakınında olmalıdır.

- Toprak hattına sahip elektrik prizinin, kendine ait bir elektrik devresine bağlanması gerekir.
- Eğer topraklı prize cihazın montajından sonra erişilemiyorsa, kurulum sırasında en az 3 mm kontak açıklığına sahip çok kutuplu bir kesme şalteri (örneğin hat koruma şalteri, sigortalar ve kontaktör) mevcut olmalıdır.

Montaja hazırlık

Dikkat!

Deliklerin etrafında elektrik hatlarının, gaz veya su borularının olmadığından emin olunuz.

Duvarın kontrol edilmesi

- Duvar düz, dik konumda ve yeterli taşıma gücüne sahip olmalıdır.
- Matkap deliklerinin derinliği, vida uzunluğuna uygun olmalıdır. Dübeller sağlam oturmamalıdır.
- Başka konstrüksiyonlar için, örn. alçı plaka, gözenekli beton, proton duvar tuğlaları, ilgili uygun sabitleme malzemeleri kullanınız.
- Cihazın maksimum ağırlığı **7 kg**'dır.
- Duvar delme işlemini sadece uzman personel yürütebilir. Bina statüsüne zarar verilmemelidir.

- Yoğuşma sıvısı geri akışı nedeniyle hasar tehlikesi. Duvar geçişini dışarı doğru hafif aşağıya eğimli olarak monte ediniz (1° eğim).

Hava çıkış bağlantısı

- Bağlantı parçası Ø 200 mm, ektedir
- **AD 702 042:** Ø 200 mm'den Ø 150/125 mm'ye boru adaptör parçası. Gerekli olmayan çapa sahip taraf kesilerek Ø 150 veya 125 mm'ye ayarlanmalıdır. (Özel aksesuar, lütfen ayrıca sipariş ediniz)
- **AD 702 052:** Teleskopik duvar geçişi Ø 200 mm, entegre tek yönlü kapak ile (Özel aksesuar, lütfen ayrıca sipariş ediniz)
- **AD 854 047:** 2 yassı kanal için hava toplayıcı (Özel aksesuar, lütfen ayrıca sipariş ediniz)
- **AD 704 047:** 2 yuvarlak boru Ø 150 mm için hava toplayıcı (Özel aksesuar, lütfen ayrıca sipariş ediniz)
- **AD 704 048:** 2 yuvarlak boru Ø 150 mm için hava toplayıcı (Özel aksesuar, lütfen ayrıca sipariş ediniz)

Cihazın dış duvara monte edilmesi

Dikkat!

Deliklerin etrafında elektrik hatlarının, gaz veya su borularının olmadığından emin olunuz.

1. En az 210 mm çaplı bir duvar bağlantı deliği oluşturunuz.
2. Teleskopik duvar geçişini **AD 702 042** (özel aksesuardır, lütfen ayrı sipariş ediniz) duvar bağlantı deliğine yerleştiriniz ve inşaat köpüğüyle veya montaj yapıştırıcısı ile sabitleyiniz ve sızdırmaz hale getiriniz.

Bilgi: Duvar geçişini 1° dışarıya aşağıya doğru eğimli monte ediniz, böylece yoğuşma suyu dışarı akabilir.

3. Dış duvara 8 mm'lik sabitleme delikleri ve kablo geçirmek için en az 20 mm çapında bir delik açınız. (**Resim 1**)
 4. Dübelleri duvarla hizalayarak bastırınız.
 5. Montaj sacını uygun biçimde dış duvarda sızdırmaz hale getiriniz ve vidalayarak sabitleyiniz. (**Resim 2**)
 6. Elektrik kablosunu ve kumanda kablosunu duvardan geçiriniz. (**Resim 3**)
 7. Fan ünitesini montaj sacına vidalayınız.
 8. Atık hava borusunu içeriden duvar geçişine sabitleyiniz. Bir alüminyum boru kullanılması halinde, bağlantı alanını önceden pürüzsüz ve çapaksız hale getiriniz
- Bilgi:** Gazlı cihazlarla birlikte alüminyum borular kullanılmalı, plastik kanal kullanılmamalıdır. Yüksek hava çıkışı sıcaklığı nedeniyle plastik kanalların biçimi bozulabilir.
9. İç kumanda ünitesi duvara vidalanarak sabitlenmelidir.

Cihazın bağlanması

1. Fişi elektrik kablosuna monte ediniz. Mavi teli N bağlantısına, kahverengi teli L bağlantısına ve yeşil/sarı teli orta bağlantıya sabitleyiniz. Fiş parçalarını monte ediniz. Gerilimi gevşetme için iki vidayı sıkıca vidalayınız. (**Resim 4**)
 2. Fan ünitesinden kontrol ünitesine giden elektrik kablosunu ve kumanda kablosunu sıkıca takınız. (**Resim 5**)
 3. Davlumbaz kumanda ünitesinin ağ kablosunu sıkıca takınız. Fişler birbirine oturmamalıdır.
- Bilgi:** Bağlantı yuvaları X1 ve X2 aynıdır.
4. Kontrol ünitesini elektrik şebekesine bağlayınız ve çalışıp çalışmadığını kontrol ediniz. Cihaz çalışmıyorsa: Bağlantı kablosunun yerine tam oturup oturmadığını kontrol ediniz!

Ek devre çıkışı

Ek devre çıkışındaki çalışmalar sadece eğitimli uzman elektrikçiler tarafından ve ülkeye özgü kurallara ve normlara uygun olarak yürütülmelidir.

Cihaz ek bir X16 devre çıkışına (potansiyelsiz kontak) sahiptir ve bu çıkış üzerinden örneğin binada mevcut olan havalandırma sistemlerine bağlantı yapılabilir. Fan açıldığında kontak kapatılır ve fan kapatıldığında kontak açılır.

Devre çıkışı bir kapağın altındadır. Devre gücü maksimum 30 V/1 A (AC/DC). Kontakın bağlı olduğu sinyal koruma sınıfı 3'e uygun olmalıdır.

Pencere temas şalteri AA 400 510 için bağlantı

Pencere temas şalteri bağlantısındaki işlemler sadece eğitimli uzman elektrikçiler tarafından ve ülkeye özgü kurallara ve normlara uygun olarak yapılmalıdır.

Cihazda pencere temas şalteri için bir X17 bağlantısı vardır. Pencere temas şalteri içe ve dışa montaj için uygundur. Pencere

temas şalteri AA 400 510 aksesuar olarak ayrıca temin edilmelidir. Pencere temas şalterinin ekindeki montaj açıklamalarına dikkat ediniz.

Pencere temas şalteri bağlı olduğunda davlumbaz havalandırması ancak pencere açık ise çalışır. Aydınlatma, pencere kapalı olsa da çalışır.

Pencere kapalı iken havalandırmayı çalıştırırsanız seçilen fan kademesinin tuşu yanıp söner ve fan kapalı kalmaya devam eder.

Havalandırma açıkken pencereyi kapatırsanız cihaz da 5 saniye içinde havalandırmayı kapatır. Seçilen havalandırma kademesinin tuşu yanıp söner.

Bir pencere temas şalterine bağlı olan tüm havalandırma sistemi bir baca uzmanı tarafından değerlendirilmelidir.

Ağ biçiminde çalışma (Resim 6)

Birden çok cihaz ağ biçiminde bağlanabilir. Tüm cihazların ışığı ve fanı senkron olarak çalıştırılır.

Cihazları X1 ve X2 (eş değerli) bağlantı soketleri üzerinden seri bağlayınız. Ağdaki sıranın bir etkisi yoktur. Ekteki ağ kabloları kısa gelirse piyasadaki standart ağ kablolarını (en az Cat5, izolasyonlu) kullanabilirsiniz.

Maksimum katılımcı: 20 cihaz. Tüm ağ kablolarının toplam uzunluğu: 40 m. Sistemin fonksiyonu, nitelikli bir uzman tarafından ilk kurulum sırasında kontrol edilmelidir.

Katılımcılardan biri devre dışı kalırsa (elektrik kesilmesi, ağ kablolarının ayrılması) bu durum tüm sistemin fan fonksiyonunun devre dışı kalmasına yol açar. Cihazdaki tüm tuşlar yanıp söner. Konfigürasyon değişikliği durumunda sistem yeniden başlatılmalıdır:

1. Kapak sacını sökünüz.
2. Her iki LED de sürekli olarak yanana kadar Reset tuşunu basılı tutunuz (yaklaşık 5 saniye). Daha sonra tuşu 5 saniye içinde serbest bırakınız.
3. Kapak sacını takınız.
4. Sistemin fonksiyonu, yeniden başlatıldıktan sonra nitelikli bir uzman tarafından kontrol edilmelidir.

Cihazın sökülmesi

1. Cihazın elektrik bağlantısını kesiniz.
2. Hava çıkış hatlarını sökünüz.
3. Kablo bağlantılarını sökünüz.
4. Cihazı sabitleyen vida bağlantılarını sökünüz.
5. Cihazı çıkarınız.

uk

⚠️ **Важливі настанови з безпеки**

Ретельно прочитайте цю інструкцію. Тільки тоді Ви зможете експлуатувати прилад безпечно та правильно. Збережіть інструкції з монтажу та експлуатації для подальшого користування або передачі їх іншому користувачеві.

Лише кваліфікована установка у відповідності з інструкцією з монтажу гарантує безпеку експлуатації. Монтажник несе відповідальність за бездоганну роботу приладу на місці встановлення.

При установці слід дотримуватися чинних будівельних норм в актуальній редакції і вимог місцевих організацій електро- і газопостачання.

Небезпека для життя!

Втягнуті назад продукти горіння можуть спричинити отруєння.

Під час використання приладу в режимі відведення повітря одночасно з топкою з підведенням повітря завжди слідкуйте за достатньою вентиляцією приміщення.

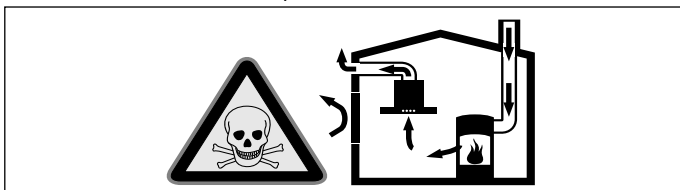

Топки із підведенням повітря із приміщення (напр., опалювальні установки, які працюють на газі, рідкому паливі, дровах чи вугіллі, проточні нагрівачі, бойлери) забирають повітря для горіння палива із приміщення, де вони встановлені, а газу, що виділяється при цьому, відходять через витяжну систему (напр., димохід) на вулицю.

Одночасна експлуатація витяжки і топки із підведенням повітря із приміщення приводить до зменшення об'єму повітря в кухні і сусідніх приміщеннях – без достатнього припливу повітря

утворюється низький тиск. Отруйні гази із димової труби або витяжного коробу втягуються назад до житлових приміщень.

■ Отже завжди необхідно слідкувати за достатнім припливом повітря.

■ Стінний короб припливно-витяжної вентиляції сам по собі не гарантує дотримання граничної величини.

Для безпечної експлуатації низький тиск в приміщенні, де встановлена топка, не повинен переходити за межу 4 Па (0,04 мбар). Це забезпечується достатнім припливом необхідного для згорання палива повітря, яке входить крізь отвори, що не закриваються, напр., в дверях, вікнах, разом із стінним коробом припливно-витяжної вентиляції, або ж за допомогою застосування інших технічних заходів.

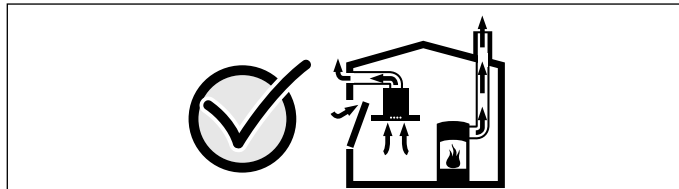

Зверніться обов'язково за порадою до компетентної організації для чистки труб, яка враховуючи всю вентиляційну систему будівлі в цілому, запропонує Вам відповідне рішення для вентиляції.

Якщо витяжка працює виключно в режимі рециркуляції повітря, то експлуатація можлива без будь-яких обмежень.

Небезпека травмвань!

Деталі всередині приладу можуть бути гострими, рекомендуємо надягти захисні рукавиці.

Небезпека удару струмом!

Деталі всередині приладу можуть бути гострими, шнур живлення може пошкодитись. Забороняється згинати або затискати шнур живлення під час установки.

Небезпека ураження струмом!

Рідина, що потрапляє всередину приладу, може стати причиною ураження електричним струмом. Слідкуйте за тим, щоб мережеві з'єднання електричного кабелю знаходилися всередині приладу.

Небезпека ураження струмом!

Рідина, що потрапляє всередину приладу, може стати причиною ураження електричним струмом. Переконайтеся, що кріплення монтажної панелі до зовнішньої стіни герметично ущільнене додатним матеріалом.

Небезпека удушення!

Упаковка приладу небезпечна для дітей. У жодному випадку не дозволяйте дітям гратися з упаковкою.

Загальні вказівки

Система відведення витяжного повітря

Вказівка: Виробник не несе відповідальності за дефекти, які виникли в результаті неправильного планування і прокладки трубопроводу.

- Для забезпечення оптимальної потужності витяжки слід використовувати коротку пряму витяжну трубу якомога більшого діаметру.
- Використання довгих витяжних труб із шорсткою поверхнею, з багатьма вигинами і діаметром менше 150 мм не дозволить досягти оптимальної потужності витяжки і підвищить шумність вентилятора.
- Для прокладки повітроводів для відводу витяжного повітря дозволяється використовувати труби (в т.ч. м'які труби) лише із негорючого матеріалу.

Круглі труби

Рекомендується внутрішній діаметр 150 мм, однак, не менше 120 мм.

Плоскі канали

Внутрішній перетин повинен відповідати діаметру круглих труб.

Ø 150 мм бл. 177 см²

Ø 120 мм бл. 113 см²

- Плоскі канали не повинні вигинатися під гострими кутами.
- При розбіжних діаметрах труб застосовуйте ущільнювальні стрічки.

Електричне підключення

⚠️ Небезпека удару струмом!

Деталі всередині приладу можуть бути гострими, шнур живлення може пошкодитись. Забороняється згинати або затискати шнур живлення під час установки.

Необхідні дані щодо підключення містяться на фірмовій табличці приладу.

Цей побутовий прилад Правилам ЄС щодо захисту від радіоперешкод.

Цей прилад дозволяється підключати лише до установленої у відповідності із чинними приписами розетки із захисним контактом.

Забезпечте наявність розетки із захисним контактом у безпосередній близькості до приладу.

- Розетка із захисним контактом повинна підключатися до електромережі через власний контур струму.
- Якщо після встановлення приладу розетка стане недоступною, для установки потрібен всеполюсний роз'єднувач (наприклад лінійний захисний автомат, запобіжники та реле) із мін. відстанню між контактами у 3 мм.

Підготовка до монтажу

Увага!

Переконайтеся, що поблизу отворів не розташовані кабелі електроживлення та газо- і водопровідні шланги.

Перевірка стіни

- Стіна повинна бути рівною, вертикальною і достатньо міцною.
- Глибина висвердлених отворів повинна відповідати довжині гвинтів. Дюбель повинні бути надійно закріплені.
- Для стін із таких матеріалів, як, наприклад, гіпсокартон, пористий бетон, цегла із поротону, слід застосовувати відповідні засоби кріплення.
- Макс. вага приладу складає **7 кг**.
- Роботи з виконання отворів в стіні повинні виконуватися тільки кваліфікованим персоналом. Важливо не зашкодити сталості споруди.
- небезпека утворення пошкоджень від конденсату. Внутрішньостінний повітряний канал виведіть назовні під невеликим кутом (1°).

Приєднання до системи витяжної вентиляції

- З'єднувальні патрубки Ø 200 мм, постачаються в комплекті
- **AD 702 042:** трубний перевідник Ø 200 мм на Ø 150/125 мм. Припасуйте до Ø 150 або 125 мм, відрізвавши частину до необхідного діаметру. (спеціальне приладдя, замовляється окремо)
- **AD 702 052:** телескопічний внутрішньостінний вентиляційний канал Ø 200 мм із вбудованою запірною засувкою (спеціальне приладдя, замовляється окремо)
- **AD 854 047:** повітрезабірник на 2 пласкі канали (спеціальне приладдя, замовляється окремо)
- **AD 704 047:** повітрезабірник на 2 круглі канали Ø 150 мм (спеціальне приладдя, замовляється окремо)
- **AD 704 048:** повітрезабірник на 2 круглі канали Ø 150 мм (спеціальне приладдя, замовляється окремо)

Кріплення приладу до зовнішньої стіни

Увага!

Переконайтеся, що поблизу отворів не розташовані кабелі електроживлення та газо- і водопровідні шланги.

1. Зробіть отвір у стіні діаметром мінімум 210 мм.
2. Встановіть телескопічний внутрішньостінний вентиляційний канал **AD 702 042** (спеціальне приладдя, замовляється окремо) у стіні, зафіксуйте й ущільніть його за допомогою монтажною піни або монтажного клею.
Вказівка: Вентиляційний канал виведіть назовні під невеликим кутом (1° відносно приладу) для відведення конденсату.
3. Просвердліть у зовнішній стіні отвори для кріплень діаметром 8 мм та кабельний ввід діаметром мінімум 20 мм. (**мал. 1**)
4. Закріпіть дюбель урівень зі стіною.
5. Пригвинтіть монтажну панель до зовнішньої стіни та ущільніть її належним чином. (**мал. 2**)
6. Проведіть крізь стіну мережевий кабель і кабель системи управління. (**мал. 3**)
7. Пригвинтіть витяжний двигун до монтажною панелі.
8. Прикріпіть витяжну трубу до кінця вентиляційного каналу всередині приміщення. Якщо використовується алюмінієва труба, місце з'єднання необхідно попередньо зачистити.
Вказівка: У поєднанні з газовими приладами слід використовувати алюмінієві труби, забороняється застосовувати пластикові канали. Через високу температуру повітря, що виводиться, вони можуть деформуватися.
9. Закріпіть блок управління зсередини на стіні за допомогою гвинтів.

Підключення приладу

1. Приєднайте штекер до мережевого кабелю. Приєднайте синій дріт до входу N, коричневий – до виходу L, а зелено-жовтий – до середнього виходу. З'єднайте складові штекера. Загвинтіть два шурупи кабельного амортизатора. (**мал. 4**)
2. Під'єднайте мережевий кабель та кабель управління блоку вентилятора до витяжного двигуна блоку управління. (**мал. 5**)

3. Приєднайте до витяжки комутаційний кабель блоку управління. Штекерні роз'єми повинні зафіксуватися.

Вказівка: Роз'єми для підключення X1 і X2 однакові.

4. Підключіть блок управління до мережі й перевірте його функціональність. Якщо прилад не функціонує, перевірте правильність підключення з'єднувального кабелю.

Додатковий комутаційний вихід

Роботи з додатковими комутаційними виходами можуть виконуватися тільки кваліфікованим електриком із дотриманням регіональних норм і стандартів.

Прилад має додатковий комутаційний вихід X16 (контакт із нульовим потенціалом) для підключення інших приладів, наприклад вентиляційної установки користувача. Контакт закривається, якщо вентилятор працює, і відкривається, якщо вентилятор вимкнений.

Комутаційний вихід розташований під кришкою. Напряга підключення — максимум 30 В/1 А (пост. струм/змін. струм). Сигнал, що приєднується до контакту, має відповідати рівню захисту 3.

Адаптерний модуль AA 400 510 для віконного контактного вимикача

Роботи з підключенням віконного контактного вимикача можуть виконуватися тільки кваліфікованим електриком із дотриманням регіональних норм і стандартів.

Прилад має підключення X17 для віконного контактного вимикача. Віконний контактний вимикач придатний для вбудовування або поверхневого монтажу. Ви отримуєте адаптерний модуль AA 400 510 окремо як спеціальне приладдя. Дотримуйтеся всіх наведених вказівок з монтажу.

За умови підключеного віконного контактного вимикача вентиляція витяжки функціонує лише при відкритому вікні. Освітлення також працює лише при відкритому вікні.

При увімкненні вентиляції із закритим вікном миготить кнопка обраного ступеня вентиляції, а вентиляція залишається вимкненою.

Якщо закрити вікно при увімкненій вентиляції, прилад вимикає вентиляцію протягом 5 секунд. Миготить кнопка обраного ступеня вентиляції.

Вся вентиляційна система, в т.ч. віконний контактний вимикач, повинна бути оцінена компетентною особою, відповідальною за експлуатацію та очистку труб.

Робота після приєднання до мережі (мал. 6)

До мережі можна приєднати декілька приладів. Освітлення та вентилятор усіх приладів експлуатуються одночасно.

Послідовно приєднайте прилади до роз'ємів підключення X1 та X2 (рівноцінні). Послідовність підключення до мережі не має значення. Якщо комутаційний кабель, що постачається в комплекті, виявився закоротким, застосуйте стандартний комутаційний кабель (мінімум Cat5, екранований).

Максимальна кількість приєднаних приладів: 20. Загальна довжина комутаційного кабелю: 40 м. Роботу установки повинен перевірити кваліфікований спеціаліст після першої установки приладу.

Збій у роботі одного приєданого приладу (переривання напруги, від'єднання мережевого кабелю) призводить до блокування роботи вентилятора усієї системи. Усі клавіші на приладі миготять.

Після зміни конфігурації необхідно знову запустити установку:

1. Відгвинтіть захисну кришку.
2. Натисніть та утримуйте клавішу Reset, доки не почнуть горіти обидва світлодіоди (прибл. 5 секунд). Після цього відпустіть клавішу протягом наступних 5 секунд.
3. Пригвинтіть захисну кришку.
4. Роботу установки після запуску повинен перевірити кваліфікований спеціаліст.

Демонтуйте прилад

1. Знеструмте прилад.
2. Від'єднайте витяжні труби.
3. Від'єднайте кабельні з'єднання.
4. Викрутіть гвинтові з'єднання для кріплення приладу.
5. Зніміть прилад.